



# Ice Axe

## Axe Range

EN13089

INS-ICEBOOKLET-GIG3-V002

en, fr, de, it, es, pt, nl, no, sv, fi, da,  
pl, cs, sk, bg, ee, el, hu, lt, lv, ro, sl



## 1

## Warning

**Warning!**

Working at height, rock climbing, mountaineering and related activities are inherently dangerous. It is the responsibility of any person using this equipment to learn and practice the proper techniques for use of the equipment for its designated purposes safely and to foresee and take appropriate action in situations where rescue may be required. Even the correct use of equipment and techniques may result in fatal consequences. Medical conditions can affect the safety of the equipment user in normal and emergency use. Any person using this equipment assumes all risks and full responsibility for all damages or injury which may result from the use of it. If in doubt, please contact DMM.

**Instructions for use**

**IMPORTANT:** Please read and understand instructions before use and retain for future reference.

These instructions cover the use of DMM equipment depicted in the illustrations and show the correct methods of use and some common incorrect methods of use; it is impossible to predict them all. There is no substitute for instruction by a trained and competent person.

## 2

## Warning symbols



Yes



No



Pay attention



**Warning!**  
May result in  
injury or damage  
to product



**Warning!**  
May result in  
death

## 3

## Nomenclature

- a. Adze
- b. Pick
- c. Shaft
- d. Hammer
- e. Handle

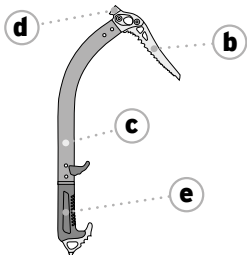
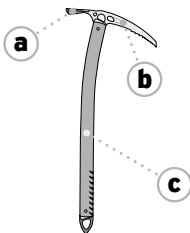

Type 1 ice-tool/pick for use on snow and ice.

**Spire**

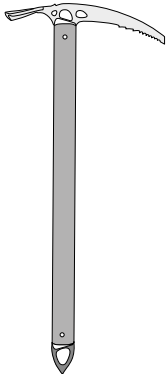

**Spire Tech**

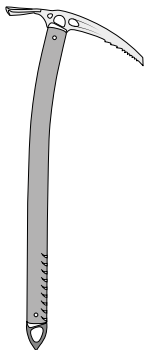

**Flux**

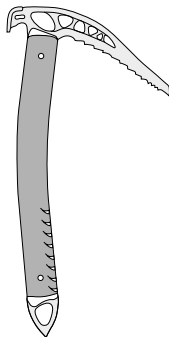

**T** Type 2 ice-tool/pick for use on rock/snow/ice.

**Vertex**

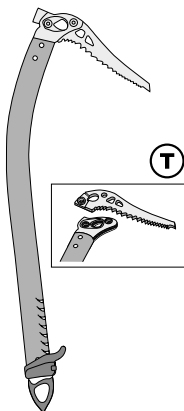

**Apex**

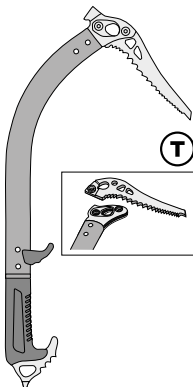

**Cortex**

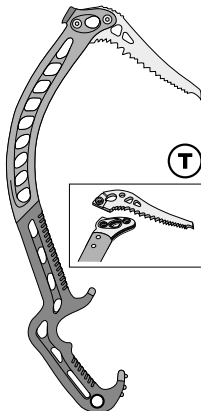

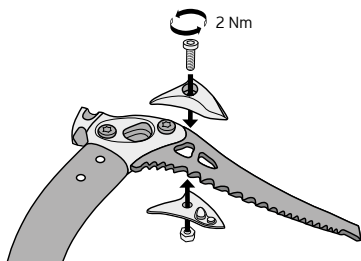
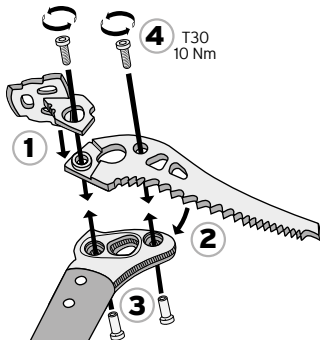
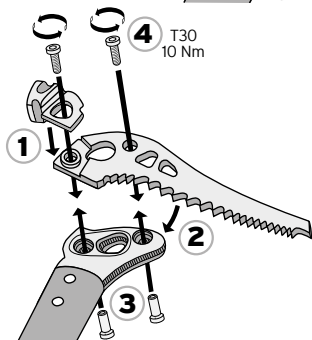
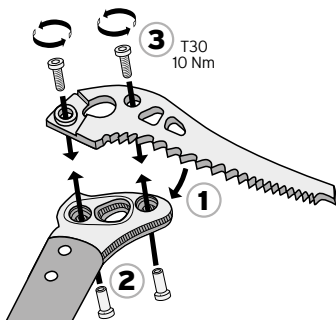

## 6

## Compatibility

AXE	ICE PICK C0382	ICE TECH PICK C0384	DRY PICK C0383	COMPACT HAMMER A0470CH	COMPACT ADZE A0470CA	MICRO HAMMER A470MH	PICK WEIGHTS A0470PW
VERTEX A0471/2/3/4	★★★ ✓	★★ ✓	✗	✓	✓	✓	✓
APEX A0491/2	★★★ ✓	★★★ ✓	★ ✓	✓	✓	✓	✓
CORTEX A0494	★★ ✓	★★★ ✓	★★★ ✓	✓	✓	✓	✓

## 6a. Sliding Rest: Flux / Spire Tech / Spire / Vertex

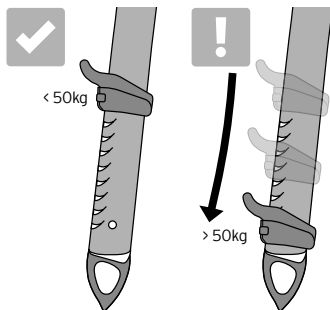
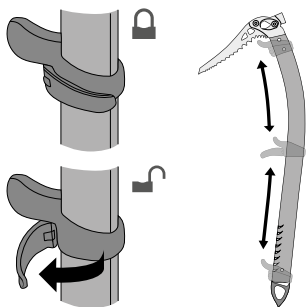

## 6b.

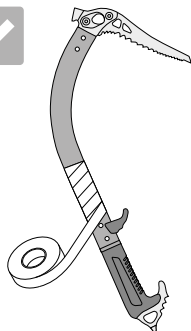

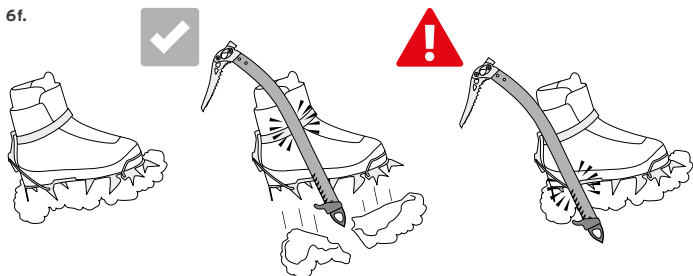
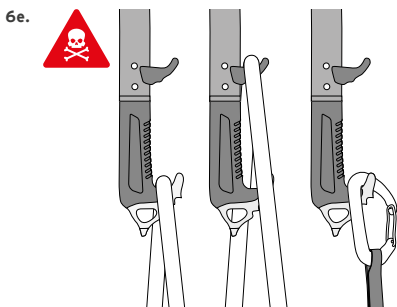
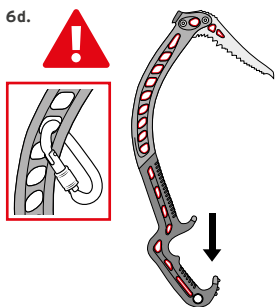
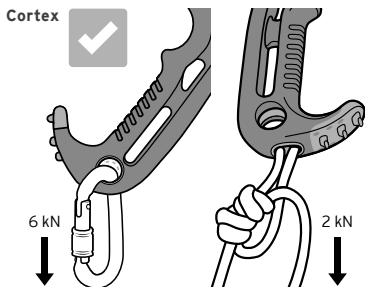
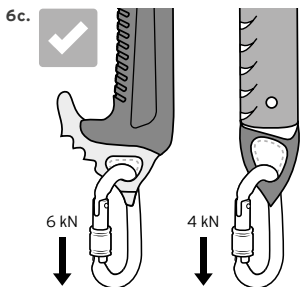

6g.

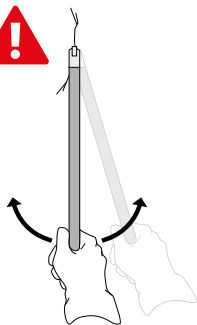
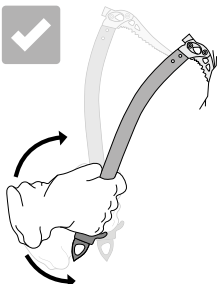



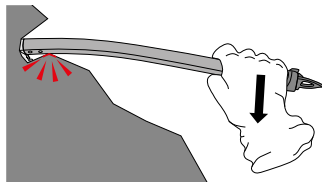
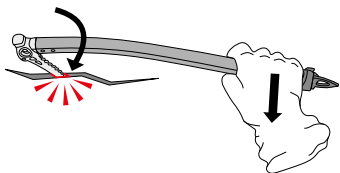



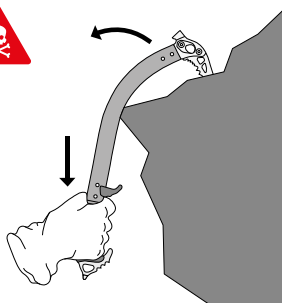

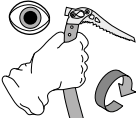

6h.



6i.

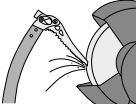
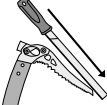
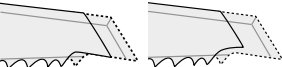

GUIDANCE	CONDITION		
7a. Operating conditions	+50°C  -30°C		
	<input checked="" type="checkbox"/>	<input checked="" type="checkbox"/>	
7b. Inspection		 Every 6 months	
	<input checked="" type="checkbox"/>	<input checked="" type="checkbox"/>	<input checked="" type="checkbox"/>
			
	<input checked="" type="checkbox"/>	<input checked="" type="checkbox"/>	<input checked="" type="checkbox"/>
7c. Maintenance			 Max
	<input checked="" type="checkbox"/>	<input checked="" type="checkbox"/>	<input checked="" type="checkbox"/>
			<input checked="" type="checkbox"/>
	<input checked="" type="checkbox"/>		



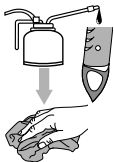
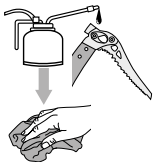

7d.  
Disinfection  
and cleaning

Max 30°C

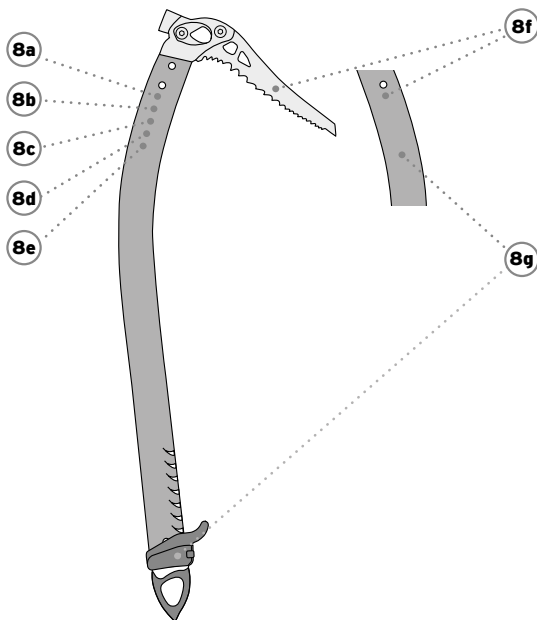
7e.  
Storage and  
transportation7f.  
Lifespan and  
obsolescenceMetal: Indefinite.  
Subject to inspection

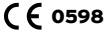

MARKING	DESCRIPTION
8a. XXcm	Length of product.
8b. 	Reminder that the user should read & understand these Instructions.
8c. YRDAYXXXX#	Year/Day of manufacture and individual serial number.
8d. EN 13089	European Standard to which the device conforms.
8e. 	CE mark and notified body number.
8f. 	Type of ice axe and pick.
8g. 	DMM Wales UK - Name of manufacturer/country of origin.



## 1. Warning!

Working at height, rock climbing, mountaineering and related activities are inherently dangerous. It is the responsibility of any person using this equipment to learn and practice the proper techniques for use of the equipment for its designated purposes safely and to foresee and take appropriate action in situations where rescue may be required. Even the correct use of equipment and techniques may result in fatal consequences. Medical conditions can affect the safety of the equipment user in normal and emergency use. Any person using this equipment assumes all risks and full responsibility for all damages or injury which may result from the use of it. If in doubt, please contact DMM.

### Instructions for use

**IMPORTANT:** Please read and understand instructions before use and retain for future reference.

These instructions cover the use of DMM equipment depicted in the illustrations and show the correct methods of use and some common incorrect methods of use; it is impossible to predict them all. There is no substitute for instruction by a trained and competent person.

## 2. Warning symbols

 Yes

 No

 Pay attention

 Warning! May result in injury or damage to product

 Warning! May result in death

## 3. Nomenclature

- Adze
- Pick
- Shaft
- Hammer
- Handle

## 4. Ice axe range

Type 1 ice tool/pick for use on snow and ice

Type 2 ice tool/pick for use on rock/snow/ice

## 5. Modular Pick System

### 6. Compatibility

Axe  
Vertex A0471/2/3/4  
Apex A0491/2  
Cortex A0494  
Ice Pick C0382  
Ice Tech Pick C0384  
Dry Pick C0383  
Compact Hammer A0470CH  
Compact Adze A0470CA  
Micro Hammer A470MH  
Pick Weights A0470PW

#### 6a. Sliding rest

**6g.** Ensure that pick is inserted fully. Align the ice tool in the direction of anticipated load. Remove pick by moving the ice tool back and forth in the same direction as the placement. Twisting the ice tool in a direction perpendicular to the placement may damage the pick.

**6h.** Loading the ice tool when not aligned with the direction of load may damage the pick. Loading the shaft over a rock protrusion may damage the shaft.

**6i.** Rock protrusions or bulges may cause the ice tool to out pivot out of a placement under load.

## 7. Table of use and guidance

### 7a. Operating conditions

This product is designed for use in normal climatic conditions (-30°C - +50°C). Wet and icy conditions will not reduce the strength of this product.

### 7b. Inspection

Immediately before use visually and functionally inspect to ensure that this product is in a serviceable condition and

operates correctly.

DMM recommend a thorough inspection at least once every 6 months by a competent person. A systematic approach to record keeping should be used to record the results of each inspection. An inspection should consider the following criteria:

General wear

Mechanical malfunction/ deformation

Cracks

Sharp edges/points (in contact with textiles)

Loose rivets

Frayed or bent wire, or any loose strands of wire

Cut, frayed, or loose strands of webbing or stitching

Prolonged exposure to UV

Corrosion

Heat damage

Chemical contamination

Clear and readable markings

**WARNING:** if you are in any doubt about the safe condition of this product, replace it immediately.

### 7c. Maintenance

This product must not be marked, modified or repaired by the user unless authorised by DMM.

The point of the picks can be sharpened with a hand file. Do not sharpen using a grinding wheel, belt sander, or any other powered tool.

### 7d. Disinfection and cleaning

Wash in 30°C clean domestic grade water with liquid soap in the pH range 5.5 to 8.5, rinse in clean water, dry naturally in a warm ventilated room away from direct heat. It may be necessary to repeat the process to effectively clean or disinfect.

Clean after use in marine or corrosive environments.

A light coating of oil can be applied to the picks where the outer coating has worn away to help prevent corrosion. Apply oil sparingly and wipe any excess off with a clean cloth. Ensure that no oil gets on any textile parts.

### 7e. Storage and transport

Store unpacked in a cool, dry, dark place away from excessive heat or heat sources, high humidity, sharp edges, corrosives, chemical reagents or other possible causes of damage. Do not store wet.

### 7f. Lifespan and obsolescence

**Lifespan:** the usable life of the equipment before it should be retired. If any of the following criteria are met the equipment should be immediately retired from use, destroyed, and ethically disposed of:

Equipment sustains a major fall, load, and/or damage

Equipment fails inspection

History of the equipment is unknown

Maximum lifespan is exceeded

Equipment becomes obsolete

**Maximum lifespan:** this is the maximum duration that DMM recommends the product could remain in service.

Textile & Plastic Products - 10 years from date of manufacture.

Metal Products - no time limit.

**Obsolescence:** a product may become obsolete before the end of its lifespan. Reasons for this may include: changes to standards, regulations, legislation, development of new techniques, incompatibility with other equipment.

## 8. Product Markings

Marking, Description.

**8a. XXcm** - Length of product.

**8b. Book pictogram** - Reminder that the user should read & understand these Instructions.

**8c. YRDAYXXXX#** - Year/Day of manufacture and individual serial number.

**8d. EN 13089** - European Standard to which the device conforms.

**8e. CEXXXX** - CE mark and notified body number.

**8f. T** - Type of ice axe and pick.

**8g. DMM** - DMM Wales UK - Name of manufacturer/country of origin

### Type Examination:

EU notified body for type examination and production process: No. 0598: SGS Fimko Ltd, Takomotie 8, FI-00380, Helsinki, Finland.

**CE/EU Declaration of Conformity:** [dmmwales.com/EU-DoC](http://dmmwales.com/EU-DoC)

**Guarantee:** DMM guarantees this product for 3 years against any defects in materials or manufacture. The guarantee does not cover this product for normal wear through usage, incorrect storage, poor maintenance, accidental damage, negligence, any modifications or alterations, corrosion, or for any usage for which the product was not designed.

**1. Attention !** Le travail en hauteur, l'escalade, l'alpinisme et autres activités connexes sont par nature dangereux. Il est de la responsabilité de l'utilisateur de cet équipement d'apprendre et de mettre en pratique les techniques propres à l'utilisation sans danger de l'équipement pour les besoins auxquels il est destiné, ainsi que de prévoir et d'agir correctement dans des situations où des secours peuvent être nécessaires. L'utilisation, même correcte, des équipements et des techniques peut entraîner des conséquences fatales. Les problèmes de santé peuvent affecter la sécurité de l'utilisateur en utilisation normale et d'urgence. L'utilisateur assume tous les risques et l'entière responsabilité pour tout dommage ou blessure résultant de l'emploi de ce matériel. En cas de doute, veuillez contacter DMM.

#### Mode d'emploi

**IMPORTANT :** Veuillez lire et comprendre ce mode d'emploi avant d'utiliser ce produit, et conservez-le pour référence ultérieure. Ces instructions couvrent l'utilisation de l'équipement DMM décrit dans les illustrations et montrent les méthodes d'utilisation correctes et certaines méthodes d'utilisation incorrectes courantes ; il est impossible de prévoir tous les cas d'usage. Rien ne remplace la formation par une personne qualifiée et compétente.

## 2. Symboles d'avertissement

 Oui

 Non

 Faire attention

 Attention ! Peut entraîner des blessures ou endommager le produit

 Attention ! Peut causer la mort

## 3. Nomenclature

- Herminette
- Lame
- Manche
- Marteau
- Poignée

## 4. Gamme de piolets

Piolet de type 1 pour la neige et la glace

Piolet de type 2 pour utilisation sur roche/neige/glace

## 5. Système de piolet modulaire

### 6. Compatibilité

Piolet  
Vertex A0471/2/3/4  
Apex A0491/2  
Cortex A0494  
Ice Pick C0382  
Ice Tech Pick C0384  
Dry Pick C0383  
Compact Hammer A0470CH  
Compact Adze A0470CA  
Micro Hammer A470MH  
Pick Weights A0470PW

#### 6a. Longe coulissante

**6g.** S'assurer que la lame est complètement insérée. Aligner l'outil dans la direction de la charge prévue. Retirer la lame en déplaçant l'outil d'avant en arrière dans le sens de son positionnement. La rotation de l'outil dans une direction perpendiculaire à son positionnement peut endommager la lame.

**6h.** Enfoncer l'outil alors qu'il n'est pas aligné avec le sens de la charge risque d'endommager la lame. Utiliser le manche dans une saillie rocheuse peut endommager celui-ci.

**6i.** Les saillies ou les surplombs de la roche peuvent faire dévier l'outil hors de sa position sous l'effet de la charge.

## 7. Tableau d'utilisation et conseils

### 7a. Conditions d'utilisation

Ce produit est conçu pour une utilisation dans des conditions climatiques normales (-30°C - +50°C). Des conditions d'humidité ou de verglas ne réduisent pas l'efficacité de ce produit.

### 7b. Inspection

Juste avant utilisation, effectuer une inspection visuelle et fonctionnelle afin de s'assurer que le produit est en bon état

de fonctionnement. DMM recommande qu'une inspection approfondie soit effectuée au moins une fois tous les six mois par une personne compétente. Une approche systématique de la tenue des registres doit être utilisée pour garder une trace des résultats de chaque inspection. Toute inspection doit prendre en compte les critères suivants : Usure générale

Dysfonctionnement/déformation mécanique

Fissures

Arêtes/points tranchants (en contact avec les textiles)

Rivets lâches

Fil effiloché ou plié, ou tout brin de fil lâche

Sangles ou coutures coupées, effilochées ou lâches

Exposition prolongée aux UV

Corrosion

Dommages causés par la chaleur

Contamination chimique

Marquages clairs et lisibles

**AVERTISSEMENT** : en cas de doute sur l'état de ce produit, procéder immédiatement à son remplacement.

## 7c. Entretien

Ce produit ne doit pas être marqué, modifié ou réparé par l'utilisateur sauf autorisation de DMM. Les lames peuvent être affûtées à l'aide d'une lime à main. Ne pas affûter à l'aide d'une meule, d'une perceuse à bande ou de tout autre outil motorisé.

## 7d. Désinfection et nettoyage

Laver dans de l'eau courante propre à 30°C avec du savon liquide dont le pH est compris entre 5,5 et 8,5, rincer convenablement et laisser sécher naturellement dans une pièce tempérée et aérée, à l'écart de toute source de chaleur directe. Il peut être nécessaire de répéter le processus pour nettoyer ou désinfecter efficacement le produit.

Nettoyer après utilisation en milieu marin ou corrosif.

Une légère couche d'huile peut être appliquée sur la lame lorsque le revêtement extérieur est usé, afin de prévenir la corrosion. Appliquer l'huile avec parcimonie et essuyer l'excédent avec un chiffon propre. Veiller à ce que l'huile n'entre pas en contact avec les parties textiles.

## 7e. Stockage et transport

Stocker sans emballage dans un endroit frais, sec et à l'abri de la lumière, loin de toute source de chaleur excessive, d'humidité, d'arêtes tranchantes, de substances corrosives, de réactifs chimiques ou de tout autre risque de dégâts. Ne pas ranger le produit lorsqu'il est humide.

## 7f. Durée de vie et obsolescence

**Durée de vie** : durée de vie utile de l'équipement avant qu'il ne soit mis hors service.

Si l'un des critères suivants est rempli, l'équipement doit être immédiatement mis hors service, détruit et éliminé de manière éthique : l'équipement a subi une chute, une surcharge ou des dommages importants

l'équipement n'a pas passé l'inspection

l'historique de l'équipement est inconnu

la durée de vie maximale est dépassée

l'équipement devient obsolète

**Durée de vie maximale** : il s'agit de la durée maximale pendant laquelle DMM recommande que le produit reste en service. Produits textiles et plastiques : 10 ans après la date de fabrication. Produits métalliques : aucune limite de temps.

**Obsolescence** : un produit peut devenir obsolète avant la fin de sa durée de vie. Les diverses raisons peuvent inclure des changements de normes, de règlements, de législation, le développement de nouvelles techniques ou l'incompatibilité avec d'autres équipements.

## 8. Marquage des produits

Marquage, Description.

**8a. XX cm** - Longueur du produit.

**8b. Pictogramme du manuel** - Rappel que l'utilisateur doit lire et comprendre ces instructions.

**8c. YRDAYXXXX#** - Année/jour de fabrication et numéro de lot individuel.

**8d. EN 13089** - Norme européenne à laquelle le produit est conforme.

**8e. CEXXXX** - Marquage CE et numéro de l'organisme notifié

**8f. T** - Type de piolet.

**8g. DMM** - DMM Wales UK - Nom du fabricant/pays d'origine.

## Examen type :

Organisme européen notifié pour examen type et processus de production : n° 0598 : SGS Fimko Ltd, Takomotie 8, FI-00380, Helsinki, Finlande.

**Déclaration de Conformité CE/UE** : [dmmwales.com/EU-DoC](http://dmmwales.com/EU-DoC)

**Garantie** : DMM garantit ce produit pendant 3 ans contre tout défaut de matière ou de fabrication. La garantie ne couvre pas ce produit pour une usure normale par l'usage, le mauvais stockage, le mauvais entretien, les dommages accidentels, la négligence, les modifications ou altérations, la corrosion ou pour tout usage pour lequel le produit n'a pas été conçu.

**1. Achtung!**

Höhenarbeit, Felsklettern, Bergsteigen und verwandte Tätigkeiten sind von Natur aus gefährlich. Es liegt in der Eigenverantwortlichkeit jeder Person, die die Ausrüstung benutzt, die entsprechenden richtigen Techniken zu lernen und auszuüben, so dass die Ausrüstung für ihren bestimmten Zweck und in möglichen Rettungssituationen sicher angewendet wird. Selbst die richtige Anwendung von Ausrüstung und Techniken kann tödliche Folgen haben. Gesundheitliche Beschwerden können bei normalem Gebrauch und in Notfällen die Sicherheit des Benutzers beeinträchtigen. Der Anwender dieser Ausrüstung trägt alle Risiken und die volle Verantwortung für alle Schäden oder Verletzungen, die eventuell aus ihrer Verwendung resultieren. Im Zweifelsfall wenden Sie sich bitte an DMM.

**Gebrauchsanweisungen**

**WICHTIG:** Bitte lesen Sie sich diese Informationen vor dem Gebrauch genau durch und stellen Sie sicher, dass Sie sie verstanden haben. Bewahren Sie diese zum späteren Nachschlagen auf. Diese Gebrauchsanweisungen beziehen sich auf die Verwendung der in den Abbildungen dargestellten DMM-Ausrüstung und zeigen die korrekten und einige häufig vorkommende falsche Verwendungsmethoden auf - es ist jedoch unmöglich, alle denkbaren Fehlanwendungen vorherzusehen. Nichts ist besser, als von einer geschulten und kompetenten Person in der Anwendung unterwiesen zu werden.

**2. Warnsymbole**

 Warnung! Gefahr von Verletzungen oder Schäden am Produkt

 Warnung! Lebensgefahr

**3. Bezeichnungen**

- a. Dechsel
- b. Pickel
- c. Schaff
- d. Hammer
- e. Griff

**4. Eisaxt-Sortiment**

Typ 1 Eisgerät/-pickel zur Verwendung auf Schnee und Eis  
 Typ 2 Eisgerät/-pickel zur Verwendung auf Fels / Schnee / Eis

**5. Modulares Pickelsystem****6. Kompatibilität**

Axt  
 Vertex A0471/2/3/4  
 Apex A0491/2  
 Cortex A0494  
 Ice Pick C0382  
 Ice Tech Pick C0384  
 Dry Pick C0383  
 Compact Hammer A0470CH  
 Compact Adze A0470CA  
 Micro Hammer A470MH  
 Pick Weights A0470PW

**6a. Schiebeauflage**

**6g.** Sicherstellen, dass der Pickel vollständig eingesetzt ist. Das Eisgerät in der erwarteten Lastrichtung ausrichten. Den Pickel entfernen, indem das Eisgerät in der gleichen Richtung wie die Platzierung hin- und herbewegt wird. Das Verdrehen des Eisgeräts in eine Richtung außerhalb der Platzierungsrichtung kann den Pickel beschädigen.

**6h.** Das Belasten des Eisgeräts, wenn dieses nicht zur Lastrichtung ausgerichtet ist, kann den Pickel beschädigen. Das Belasten des Schaffes über einen Felsvorsprung kann den Schaff beschädigen.

**6i.** Felsvorsprünge oder Ausbuchtungen können dazu führen, dass sich das Eisgerät unter Belastung aus der Position herausdreht.

**7. Anwendungstabelle und Anleitung****7a. Gebrauchsbedingungen**

Dieses Produkt ist für die Verwendung unter normalen klimatischen Bedingungen konzipiert (-30 °C bis +50 °C). Nässe und eisige Bedingungen werden die Festigkeit dieses Produkts nicht verringern.

**7b. Kontrolle**



Nehmen Sie vor dem Einsatz eine visuelle / Funktionsprüfung vor, um sicherzustellen, dass das Produkt in einsetzungsfähigem Zustand ist und richtig funktioniert.  
DMM empfiehlt, dass mindestens einmal alle 6 Monate eine gründliche Kontrolle von einer fachkundigen Person durchgeführt wird. Die Ergebnisse jeder Kontrolle sollten systematisch festgehalten werden. Eine Kontrolle sollte die folgenden Punkte umfassen:

Allgemeine Abnutzung  
Mechanische Fehlfunktion / Verformung  
Risse  
Scharfkantige Stellen (bei Kontakt mit Textilien)  
Lose Niete  
Ausgefranzte oder verbogene Drähte oder lose Stränge im Draht  
Durchgeschnittene, ausgefranzte oder lose Fäden von Gurtband oder Nähten  
Längere Einwirkung von UV-Strahlung  
Korrosion  
Beschädigung durch Wärmeeinwirkung  
Chemische Verunreinigung  
Lesbarkeit von Kennzeichnungen

**WARNING:** Wenn Sie Zweifel am sicheren Zustand des Produkts haben, ersetzen Sie es sofort.

#### 7c. Wartung

Dieses Produkt darf durch den Benutzer nicht markiert, verändert oder repariert werden, es sei denn, es liegt dazu eine Genehmigung durch DMM vor.

Die Spitzen der Pickel können mit einer Handfeile geschärft werden. Nicht mit einer Schleifscheibe, einem Bandschleifer oder einem anderen Elektrowerkzeug schärfen.

#### 7d. Desinfektion und Reinigung

Waschen Sie das Produkt in klarem, haushaltsüblichem Wasser bei 30 °C mit Flüssigseife im pH-Bereich von 5,5 bis 8,5. Mit klarem Wasser ausspülen, anschließend in einem warmen, belüfteten Raum, jedoch nicht in der Nähe von direkten Wärmequellen, trocknen lassen. Für eine wirksame Reinigung oder Desinfektion kann es erforderlich sein, den Vorgang mehrfach durchzuführen.

Das Produkt nach der Verwendung in maritimen oder korrosiven Umgebungen reinigen.

An Stellen, an denen die Oberflächenbeschichtung abgenutzt wurde, kann bei den Pickeln eine leichte Beschichtung mit Öl zum Korrosionsschutz vorgenommen werden. Öl sparsam einsetzen und überschüssiges Öl mit einem sauberen Tuch abwischen. Sicherstellen, dass keine Textilteile mit Öl in Berührung kommen.

#### 7e. Lagerung und Transport

Bewahren Sie das Produkt unverpackt an einer kühlen dunklen Stelle auf, die trocken ist und sich in einer Umgebung ohne übermäßige Wärmeeinwirkung oder Wärmequellen befindet. Der Aufbewahrungsort darf keine hohe Feuchtigkeit, scharfen Kanten, Korrosionsmittel oder andere schadenverursachenden Bedingungen aufweisen. Lagern Sie das Produkt nicht in feuchtem Zustand.

#### 7f. Lebensdauer und technische Veralterung

**Lebensdauer:** die Nutzungsdauer der Ausrüstung, bevor sie ausgemustert werden sollte. Wenn eines der folgenden Kriterien erfüllt ist, sollte die Ausrüstung sofort aus dem Verkehr gezogen, unbrauchbar gemacht und ordnungsgemäß entsorgt werden:

Ausrüstung hat nennenswerte(n) Sturz, Belastung und/oder Schaden erfahren

Ausrüstung besteht Kontrolle nicht

Herkunft/Vergangenheit der Ausrüstung ist nicht bekannt

Maximale Lebensdauer ist überschritten

Ausrüstung ist veraltet

**Maximale Lebensdauer:** die maximale Zeitspanne, für die DMM den Gebrauch des Produkts empfiehlt.

Textil- und Kunststoffprodukte - 10 Jahre ab Herstellungsdatum.

Metallprodukte - keine zeitliche Begrenzung.

**Verfallertung:** ein Produkt kann vor Ablauf seiner Lebensdauer veralten. Die Gründe dafür liegen z. B. in Änderungen bei Normen, Vorschriften, Gesetzgebung, der Entwicklung neuer Methoden oder der Inkompatibilität mit anderer Ausrüstung usw.

#### 8. Produktkennzeichnungen

Kennzeichnung, Beschreibung.

**8a. XXcm** - Produktlänge

**8b. Bildzeichen Buch** - Erinnerung, dass der Endbenutzer diese Anleitung lesen und verstehen muss.

**8c. YRDAYXXXX#** - fortlaufende Fabrikationsnummer zur Identifizierung der Charge und des Herstellungsdatums.

**8d. EN 13089** - Europäische Norm, die das Produkt erfüllt.

**8e. CEXXXX** - CE-Zeichen und Nummer der benannten Stelle.

**8f. T** - Typ von Eisgerät und -pickel.

**8g. DMM** - DMM Wales UK - Name des Herstellers/Herkunftsland

#### Baumusterprüfung:

Zuständige Stelle der EU für die Baumusterprüfung und den Produktionsprozess: Nr. 0598: SGS Fimko Ltd, Takomotie 8, FI-00380, Helsinki, Finnland.

**CE/EU-Konformitätserklärung:** [dmmwales.com/EU-DoC](http://dmmwales.com/EU-DoC)

**Garantie:** DMM garantiert für 3 Jahre, dass dieses Produkt frei von Material- und Herstellungsfehlern ist. Die Garantie deckt nicht die normale Abnutzung durch Gebrauch, falsche Lagerung, schlechte Wartung, Unfallschäden, Fahrlässigkeit, Modifikationen oder Änderungen, Korrosion oder eine Verwendung, für die das Produkt nicht konzipiert wurde.

## 1. Attenzione:

l'allenamento in quota, l'arrampicata, l'alpinismo e quanto correlato sono attività intrinsecamente pericolose. Chiunque utilizzi questa attrezzatura ha la responsabilità di apprendere ed esercitare le tecniche corrette di utilizzo per gli scopi previsti, nonché di prevedere e di eseguire le azioni corrette nelle situazioni in cui possa essere necessario il soccorso. Anche l'utilizzo corretto di attrezzature e tecniche può avere conseguenze fatali. Le condizioni di salute possono influenzare la sicurezza di chi utilizza le attrezzature, sia nell'uso normale che in situazioni di emergenza. Chiunque utilizzi questa attrezzatura si assume tutti i rischi e l'intera responsabilità di tutti i danni e le lesioni che potrebbero derivare dal suo utilizzo. In caso di dubbi, rivolgersi a DMM.

### Istruzioni per l'uso

**IMPORTANTE:** Leggere e comprendere le presenti informazioni prima dell'uso e conservare queste informazioni per consultazione futura.

Le presenti istruzioni riguardano l'uso dell'attrezzatura DMM raffigurata nelle illustrazioni e mostrano i metodi di utilizzo corretti insieme ad alcuni metodi di utilizzo errati, è tuttavia impossibile prevederli tutti. Le istruzioni fornite da una persona qualificata e competente sono insostituibili.

## 2. Simboli di avvertenza

 Sì

 No

 Prestare attenzione

 Attenzione! Può provocare lesioni o danni al prodotto

 Attenzione! Può provocare la morte

## 3. Nomenclatura

- a. Paletta
- b. Becca
- c. Manico
- d. Martello
- e. Impugnatura

## 4. Piccozza da ghiaccio: le opzioni

Modello 1: piccozza da utilizzo su neve e ghiaccio

Modello 2: piccozza da utilizzo su roccia/neve/ghiaccio

## 5. Sistema modulare

### 6. Compatibilità

Modello  
Vertex A0471/2/3/4  
Apex A0491/2  
Cortex A0494  
Ice Pick C0382  
Ice Tech Pick C0384  
Dry Pick C0383  
Compact Hammer A0470CH  
Compact Adze A0470CA  
Micro Hammer A470MH  
Pick Weights A0470PW

### 6a. Supporto scorrevole

**6g.** Assicurarsi che la piccozza sia inserita completamente. Allineare la piccozza nella direzione di carico prevista. Rimuovere la piccozza muovendola avanti e indietro nella stessa direzione del posizionamento. Ruotare la piccozza in una direzione perpendicolare al posizionamento potrebbe danneggiarla.

**6h.** Se la piccozza non è allineata alla direzione del carico potrebbe essere danneggiata. Premere il manico su una sporgenza rocciosa potrebbe danneggiarlo.

**6i.** Le sporgenze rocciose possono provocare la fuoriuscita dell'attrezzo dal suo posizionamento sotto carico.

## 7. Tabella d'uso e guida

### 7a. Condizioni di utilizzo

Questo prodotto è stato progettato per l'utilizzo nelle normali condizioni climatiche (-30°C - +50°C). Condizioni di umidità o gelo non riducono la resistenza di questo prodotto.

### 7b. Ispezione

Immediatamente prima dell'uso, ispezionare visivamente e funzionalmente il prodotto, per verificare che si trovi in una condizione di servizio e funzioni correttamente.

DMM consiglia di sottoporre il prodotto a un'accurata ispezione da parte di un esperto almeno ogni sei mesi. Si raccomanda un approccio sistematico alla registrazione dei risultati di ogni singola ispezione. Un'ispezione deve considerare i seguenti criteri:

Usura generale

Malfunzionamento meccanico / deformazione

Crepe

Bordi / punti affilati (a contatto con tessuti)

Rivetti allentati

Filo metallico sfilacciato o piegato, o qualsiasi filo metallico allentato

Fili tagliati, sfilacciati o allentati di fettucce o cuciture

Esposizione prolungata ai raggi UV

Corrosione

Danno da calore

Contaminazione chimica

Segni distintivi chiari e leggibili

**AVVISO:** in caso di dubbi sullo stato di sicurezza del prodotto, sostituirlo immediatamente.

## 7c. Manutenzione

Questo prodotto non deve essere contrassegnato, modificato o riparato dall'utente senza l'autorizzazione di DMM.

La punta della becca può essere affilata con una lima a mano. Non affilare con una mola, una levigatrice a nastro o qualsiasi altro strumento elettrico.

## 7d. Disinfezione e pulizia

Lavare in acqua pulita a 30°C con sapone liquido a pH compreso tra 5,5 e 8,5, risciacquare con acqua pulita, asciugare naturalmente all'aria in un locale caldo e ventilato, lontano da fonti di calore dirette. Per pulire o disinfettare efficacemente il prodotto potrebbe essere necessario ripetere l'operazione.

Effettuare la pulizia dopo l'uso in ambienti marini o corrosivi.

È possibile applicare un leggero strato di olio sulla becca dove il rivestimento esterno si è consumato, per prevenirne l'eventuale corrosione. Applicare l'olio con parsimonia e rimuovere l'eccesso con un panno pulito. Assicurarsi che l'olio non finisca sulle parti di tessuto.

## 7e. Conservazione e condizioni di trasporto

Riporre il prodotto non imballato in un luogo fresco, asciutto e buio, lontano da alte temperature o fonti di calore, umidità elevata, bordi taglienti, sostanze corrosive, reagenti chimici o altre possibili cause di danneggiamento. Asciugare il prodotto prima di riporlo.

## 7f. Durata e obsolescenza

**Durata:** la vita utile dell'attrezzatura prima che ne debba essere interrotto l'uso. Se uno dei seguenti criteri è soddisfatto, ne deve essere immediatamente interrotto l'uso, tale attrezzatura deve essere distrutta e smaltita in modo etico:

L'attrezzatura è stata sottoposta a una caduta, un carico e/o un danno importante.

L'attrezzatura non supera l'ispezione.

La storia dell'attrezzatura è sconosciuta.

La durata di vita massima è stata superata.

L'attrezzatura è diventata obsoleta.

**Durata massima:** è la durata massima consigliata da DMM per l'uso del prodotto.

Prodotti in tessuto e plastica: 10 anni dalla data di fabbricazione.

Prodotti metallici: nessun limite.

**Obsolescenza:** un prodotto può diventare obsoleto prima del termine della sua durata. Le ragioni possono risiedere nel cambio delle normative, regolamenti, leggi, nello sviluppo di nuove tecniche, nell'incompatibilità con altre attrezzature, ecc.

## 8. Marcature del prodotto

Marcatura. Descrizione.

**8a. XX cm:** lunghezza del prodotto.

**8b. Icona del libretto:** ricorda all'utente finale di leggere e comprendere le presenti istruzioni.

**8c. YRDAYXXXX#:** anno/giorno di fabbricazione e numero di serie individuale.

**8d. EN 13089:** normativa europea alla quale è conforme il dispositivo.

**8e. CEXXXX:** marchio CE e numero dell'organismo notificato.

**8f. T:** modello piccozza da ghiaccio e becca.

**8g. DMM - DMM Wales UK:** nome del produttore / Paese di provenienza

## Esame del tipo:

Organismo della UE notificato per l'esame del tipo e il processo produttivo: N. 0598: SGS Fimko Ltd, Takomotie 8, FI-00380, Helsinki, Finlandia.

**Dichiarazione di Conformità CE/UE:** [dmmwales.com/EU-DoC](http://dmmwales.com/EU-DoC)

**Garanzia:** DMM garantisce questo prodotto per 3 anni contro eventuali difetti nei materiali o nella fabbricazione.

La garanzia non copre il prodotto per la normale usura dovuta all'utilizzo, la conservazione errata, la manutenzione sbagliata, i danni accidentali, la negligenza, eventuali modifiche o alterazioni, la corrosione, né per qualsiasi utilizzo per quale il prodotto non era stato progettato.

## 1. ¡Advertencia!

El trabajo en alturas, la escalada, el alpinismo y otras actividades relacionadas son peligrosos por naturaleza. Toda persona que use este equipo es responsable de aprender y practicar las técnicas adecuadas a fin de usarlo para los fines a los que está destinado de forma segura, y prever y tomar las medidas oportunas en situaciones en las que sea necesario un rescate. Incluso las técnicas y el uso del equipo correctos pueden tener consecuencias fatales. Los problemas de salud pueden afectar a la seguridad del usuario del equipo tanto si se hace un uso normal como si se hace uno de emergencia. Toda persona que use este equipo asume todos los riesgos y se hace enteramente responsable de todos los daños o lesiones que su uso pueda ocasionar. Si tiene alguna duda, póngase en contacto con DMM.

### Instrucciones de uso

**IMPORTANTE:** Lea y comprenda estas instrucciones antes del uso del producto y consérvela para futuras consultas. Estas instrucciones cubren el uso del equipo DMM que aparece en las ilustraciones y muestran los métodos de uso correctos y algunos incorrectos más comunes; es imposible predecirlos todos. Este documento no pretende sustituir a ninguna formación impartida por una persona cualificada y competente.

## 2. Símbolos de advertencia



Sí



No



Preste atención



¡Advertencia! Puede provocar lesiones o dañar el producto



¡Advertencia! Puede ocasionar la muerte

## 3. Nomenclatura

- a. Azuela
- b. Piolet
- c. Mango
- d. Martillo
- e. Pomo

## 4. Gama de piolets

- Tipo 1 herramienta/piolet para usar en la nieve y el hielo
- Tipo 2 herramienta/piolet para usar en rocas/nieve/hielo

## 5. Sistema modular del piolet

### 6. Compatibilidad

Hacha  
Vertex A0471/2/3/4  
Apex A0491/2  
Cortex A0494  
Ice Pick C0382  
Ice Tech Pick C0384  
Dry Pick C0383  
Compact Hammer A0470CH  
Compact Adze A0470CA  
Micro Hammer A470MH  
Pick Weights A0470PW

#### 6a. Apoyo deslizante

**6g.** Asegúrese de que el piolet está totalmente insertado. Alinee la herramienta para hielo en la dirección de la carga anticipada.

Retire el piolet moviendo la herramienta para hielo hacia atrás y adelante en la misma dirección de la colocación. Girar la herramienta para hielo en dirección perpendicular a la colocación podría dañar el piolet.

**6h.** Cargar la herramienta para hielo cuando no está alineada en la dirección de la carga podría dañar el piolet. Cargar el mango por encima de una protuberancia en la roca podría dañar el mango.

**6i.** Protuberancias o bultos en la roca pueden causar que la herramienta para el hielo se separe de la colocación una vez con carga.

## 7. Tabla de uso y orientaciones

### 7a. Condiciones de funcionamiento

Este producto se ha concebido para su uso en condiciones climáticas normales (-30 °C - +50 °C). La presencia de humedad o hielo no reducirá la resistencia de este producto.

## 7b. Inspección

Realice una inspección visual y funcional inmediatamente antes del uso para asegurarse de que este producto esté en buenas condiciones y funcione correctamente.

DMM recomienda que una persona competente realice una inspección exhaustiva al menos una vez cada 6 meses. Se debe utilizar un enfoque sistemático de registros para anotar los resultados de cada inspección. Una inspección debe tener en cuenta los siguientes criterios:

Desgaste general  
Avería mecánica/deformación  
Grietas  
Bordes/puntas afiladas (en contacto con tejidos)  
Remaches sueltos  
Cuerda deshilachada o doblada, o cualquier hilo suelto de la cuerda  
Hilos cortados, deshilachados o sueltos de las cintas o de las costuras  
Exposición prolongada a los rayos UV  
Corrosión  
Daños por calor  
Contaminación química  
Marcado claro y legible

**ADVERTENCIA:** si tiene alguna duda sobre el estado de este producto sustitúyalo inmediatamente.

## 7c. Mantenimiento

Este producto no debe ser marcado, modificado o reparado por el usuario a menos que tenga la autorización de DMM. La punta de los piolets puede afilarse con una lima de mano. No afilar utilizando una muela abrasiva, una lijadora de banda o cualquier otra herramienta motorizada.

## 7d. Desinfección y limpieza

Lavar en agua limpia de uso doméstico a 30 °C con jabón líquido con un pH comprendido entre 5,5 y 8,5, aclarar con agua limpia, secar de forma natural en una habitación templada y ventilada, alejada del calor directo. Puede que sea necesario repetir el proceso para limpiar o desinfectar eficazmente.

Limpia después de su uso en ambientes marinos o corrosivos.

Se puede aplicar una ligera capa de aceite a los piolets cuando el revestimiento exterior se haya desgastado para ayudar a prevenir la corrosión. Aplicar aceite con moderación y eliminar el exceso con un paño limpio. Asegúrese de que no caiga aceite en ninguna de las partes con tejidos.

## 7e. Almacenamiento y transporte

Almacenar sin embalaje en un lugar fresco, seco y oscuro, lejos del calor excesivo o de fuentes de calor, de alta humedad, de bordes afilados, de corrosivos, reactivos químicos o de otras posibles causas de daños. No almacene el dispositivo si está mojado.

## 7f. Vida útil y obsolescencia

**Vida útil:** la vida útil del equipo antes de tener que retirarlo. Si se cumple alguno de los siguientes criterios, el equipo debe retirarse de inmediato del uso, destruirse y desecharse de forma ética:

El equipo sufre una caída importante, carga o daños

El equipo no pasa la inspección

Se desconoce la historia del equipo

Se supera la vida útil máxima

El equipo pasa a ser obsoleto

**Vida útil máxima:** es la duración máxima que DMM recomienda que el producto permanezca en servicio.

Productos textiles y plásticos: 10 años a partir de la fecha de fabricación.

Productos metálicos: sin límite de tiempo.

**Obsolescencia:** un producto puede quedarse obsoleto antes del fin de su vida útil. Algunos de los motivos por los que esto sucede pueden ser: cambios en las normas aplicables, los reglamentos, la legislación, el desarrollo de nuevas técnicas, incompatibilidad con otros equipos,

## 8. Marcado del producto

Marcado. Descripción.

**8a. XX cm** - Longitud del producto.

**8b. Ilustración del libro** - Recordatorio de que el usuario final debe leer y comprender estas instrucciones.

**8c. YRDAYXXXX#**: año/día de fabricación y número de serie individual.

**8d. EN 13089** - norma europea que cumple el dispositivo.

**8e. CEXXXX**: marcado CE y número del organismo notificado.

**8f. T** - tipo de piolet y pico.

**8g. DMM**: DMM Wales UK; nombre del fabricante/país de origen

## Examen de tipo:

Organismo notificado por la UE para el examen de tipo y el proceso de producción: N.º 0598: SGS Fimko Ltd, Takomitie 8, FI-00380, Helsinki, Finlandia.

**Declaración de conformidad CE/UE:** [dmmwales.com/EU-DoC](http://dmmwales.com/EU-DoC)

**Garantía:** DMM ofrece una garantía para este producto de 3 años que cubre cualquier defecto de los materiales o de fabricación. En cambio, no cubre el desgaste normal debido al uso, almacenamiento incorrecto, mantenimiento inadecuado, daños accidentales, negligencia, modificaciones o alteraciones, corrosión, o bien cualquier uso para el que este producto no esté destinado.

## 1. Advertência!

É intrinsecamente perigoso trabalhar a alturas elevadas, escalar, praticar montanhismo e atividades relacionadas. É da responsabilidade de qualquer pessoa que use este equipamento aprender e praticar as técnicas adequadas para utilização do equipamento para os fins designados com segurança, assim como prever e tomar medidas apropriadas em situações em que possa ser necessário salvamento. Mesmo usando corretamente o equipamento e as técnicas podem haver consequências mortais. A segurança do utilizador do equipamento, em utilização normal e de emergência, pode ser afetada por condições médicas. Qualquer pessoa que utilize este equipamento assume todos os riscos e a responsabilidade total por todos os danos ou lesões que possam resultar da utilização do mesmo. Em caso de dúvida, contacte a DMM.

### Instruções de utilização:

**IMPORTANTE:** Leia e compreenda as instruções antes de utilizar o equipamento e conserve-as para referência futura. Estas instruções abrangem a utilização do equipamento DMM ilustrado nas imagens e apresentam os métodos de utilização corretos, bem como alguns métodos de utilização incorretos. Não nos é possível prever todos os métodos possíveis. Nada substitui a formação por uma pessoa treinada e competente.

## 2. Símbolos de advertência



Sim



Não



Preste atenção



Advertência! Poderá provocar lesões ou danos no produto



Advertência! Poderá provocar a morte

## 3. Nomenclaturas

- Enxó
- Lâmina
- Eixo
- Martelo
- Punho

## 4. Gama de machados de gelo

Tipo 1 machado de gelo/lâmina para uso em neve e gelo

Tipo 2 machado de gelo/lâmina para uso em rocha/neve/gelo

## 5. Sistema modular da lâmina

## 6. Compatibilidade

Machado

Vertex A0471/2/3/4

Apex A0491/2

Cortex A0494

Ice Pick C0382

Ice Tech Pick C0384

Dry Pick C0383

Compact Hammer A0470CH

Compact Adze A0470CA

Micro Hammer A470MH

Pick Weights A0470PW

### 6a. Apoio deslizante

**6g.** Certifique-se de que a lâmina está completamente fixada. Alinhe o machado de gelo com a direção de carga prevista.

Remova a lâmina, movendo o machado de gelo para a frente e para trás na mesma direção da colocação. A torção do machado de gelo numa direção perpendicular à colocação pode danificar a lâmina.

**6h.** Posicionar o machado de gelo quando não está alinhado com a direção de carga pode danificar a lâmina. Posicionar o eixo sobre uma protuberância rochosa pode danificá-lo.

**6i.** As protuberâncias ou saliências rochosas podem provocar a rotação do machado de gelo para fora de uma colocação sob carga.

## 7. Tabela de utilização e orientação

### 7a. Condições de utilização

Este produto foi concebido para utilização em condições climáticas normais (-30°C a + 50 °C). A existência de condições húmidas e geladas não irá reduzir a resistência deste produto.

## 7b. Inspeção

Imediatamente antes de usar o produto, examine-o visual e funcionalmente para se assegurar de que está em condições de funcionamento e de que opera corretamente.

A DMM recomenda que seja efetuada uma inspeção completa pelo menos uma vez a cada 6 meses por uma pessoa competente. Deve ser implementada uma abordagem sistemática de manutenção de registos para registar os resultados de cada inspeção. Uma inspeção deverá considerar os seguintes critérios:

Desgaste geral

Avaria/deformação mecânica

Fissuras

Extremidades/pontas afiadas (em contacto com têxteis)

Rebites soltos

Cabo desgastado ou dobrado, ou com fios soltos

Fios do material de tecido cortados, desgastados ou soltos

Exposição prolongada aos raios UV

Corrosão

Danos por calor

Contaminação química

Marcações claras e legíveis

**ADVERTÊNCIA:** se tiver alguma dúvida sobre o estado de segurança deste produto, substitua-o de imediato.

## 7c. Manutenção

Este produto não pode ser marcado, modificado ou reparado pelo utilizador, a menos que esteja devidamente autorizado pela DMM.

A ponta das lâminas pode ser afiada com uma lima manual. Não afie com um esmeril, lixadora de rolos ou qualquer outra ferramenta elétrica.

## 7d. Desinfecção e limpeza:

Lavar em água de consumo doméstico a uma temperatura de 30 °C com sabão líquido de pH entre 5,5 e 8,5, enxaguar com água limpa, deixar secar naturalmente numa divisão quente e ventilada, sem exposição a calor direto. Poderá ser necessário repetir o processo para garantir uma limpeza e/ou desinfecção eficaz.

Lavar após a utilização em ambientes marítimos ou corrosivos.

Para prevenir a corrosão, poderá ser aplicada uma camada ligeira de óleo nas lâminas, caso o revestimento exterior tenha ficado desgastado. Aplique óleo moderadamente e limpe qualquer excesso com um pano limpo. Certifique-se de que não entra óleo em nenhuma peça têxtil.

## 7e. Armazenamento e transporte:

Armazenar o produto fora da embalagem num local fresco, seco e escuro, afastado de calor excessivo ou fontes de calor, humidade elevada, extremidades afiadas, agentes corrosivos, reagentes químicos ou outros elementos potencialmente causadores de danos. Não armazene o produto molhado.

## 7f. Vida útil e obsolescência:

**Vida útil:** o período de tempo em que o equipamento pode ser utilizado antes de ser descontinuado. Se se verificar qualquer um dos critérios que se seguem, descontinuar a utilização de imediato e destruir e eliminar o equipamento de forma ética:

O equipamento sofreu uma grande queda, carga e/ou dano

O equipamento não passou na inspeção

O histórico do equipamento é desconhecido

O período máximo de vida útil foi excedido

O equipamento tornou-se obsoleto

**Vida útil máxima:** é o tempo máximo recomendado pela DMM durante o qual o produto pode ser utilizado.

Produtos têxteis e plásticos - 10 anos a partir da data de fabrico.

Produtos metálicos - sem limite de tempo.

**Obsolescência:** um produto pode tornar-se obsoleto antes do fim da sua vida útil. As razões podem incluir: alterações a normas, regulamentos, legislação, desenvolvimento de novas técnicas, incompatibilidade com outro equipamento.

## 8. Marcações do produto

Marcação. Descrição.

**8a. XXcm** - Comprimento do produto.

**8b. Pictograma de livro** - Lembrete para o utilizador ler e compreender estas instruções.

**8c. ANDIAXXXX#** - Ano/dia de fabrico e número de série individual.

**8d. EN 13089** - dispositivo em conformidade com a referida norma europeia.

**8e. CEXXXX** - Marcação CE e número do organismo notificado.

**8f. T** - Tipo de machado de gelo e de lâmina.

**8g. DMM** - DMM Wales UK - Nome do fabricante/país de origem

## Exame de tipo:

A UE notificou o organismo para o exame de tipo e processo de produção: N.º 0598: SGS Fimko Ltd, Takomotie 8, FI-00380, Helsínquia, Finlândia.

**Declaração de conformidade CE/UE:** [dmmwales.com/EU-DoC](http://dmmwales.com/EU-DoC)

**Garantia:** A DMM garante este produto durante 3 anos para defeitos de materiais ou fabrico. A garantia não cobre este produto por desgaste normal devido a uso, armazenamento incorreto, manutenção deficiente, danos acidentais, negligência, quaisquer modificações ou alterações, corrosão ou qualquer uso para o qual o produto não tenha sido projetado.

## 1. Waarschuwing!

Werken op hoogte, bergbeklimmen, alpinisme en verwante activiteiten zijn per definitie gevaarlijk. Het is de verantwoordelijkheid van elke persoon die deze uitrusting gebruikt om de juiste technieken te leren en te oefenen om de uitrusting veilig voor het beoogde doel te gebruiken en om situaties te zien aankomen waarin redding vereist kan zijn en daar passend op te reageren. Zelfs het juiste gebruik van uitrusting en technieken kan fatale gevolgen hebben. Medische aandoeningen hebben gevolgen voor de veiligheid van de gebruiker van de uitrusting bij normaal gebruik en in noodgevallen. Iedereen die deze uitrusting gebruikt, aanvaardt alle risico's en de volledige verantwoordelijkheid voor alle schade of letsel dat het gevolg kan zijn van het gebruik ervan. Neem bij twijfel contact op met DMM.

### Gebruiksaanwijzing

**BELANGRIJK:** Zorg dat u deze gebruiksaanwijzing vóór gebruik doorleest en goed begrijpt. Bewaar het voor toekomstig gebruik.

Deze instructies hebben betrekking op het gebruik van DMM-uitrusting zoals afgebeeld in de illustraties en tonen de juiste gebruiksmethoden en enkele veelvoorkomende onjuiste gebruiksmethoden; het is onmogelijk om die allemaal te voorspellen. Instructie door een opgeleid en bekwaam persoon is altijd de beste optie.

## 2. Waarschuwingssymbolen

Ja

Nee

 Let op

 Waarschuwing! Kan letsel of productschade tot gevolg hebben

 Waarschuwing! Kan de dood tot gevolg hebben

## 3. Nomenclatuur

- Dissel
- Priem
- Schacht
- Hamer
- Handgreep

## 4. Ijsbijl-assortiment

Type 1 ijsbijl/-priem voor gebruik op sneeuw en ijs

Type 2 ijsbijl/-priem voor gebruik op rotsen/sneeuw/ijs

## 5. Modulair priemsysteem

### 6. Compatibiliteit

Bijl  
Vertex A0471/2/3/4  
Apex A0491/2  
Cortex A0494  
Ice Pick C0382  
Ice Tech Pick C0384  
Dry Pick C0383  
Compact Hammer A0470CH  
Compact Adze A0470CA  
Micro Hammer A470MH  
Pick Weights A0470PW

#### 6a. Schuifstop

**6g.** Zorg dat de priem volledig wordt ingebracht. Lijn de ijsbijl uit in de verwachte belastingsrichting. Verwijder de priem door de ijsbijl heen en weer te bewegen in de richting waarin deze geplaatst is. De priem kan beschadigd raken als deze dwars op de plaatsingsrichting wordt gedraaid.

**6h.** De priem kan beschadigd raken als een last wordt aangebracht en de ijsbijl niet op één lijn staat met de belastingsrichting. De schacht kan beschadigd raken als deze over een rotpunt heen wordt belast.

**6i.** Door rotpunten of uitstulpingen kan de ijsbijl onder belasting verdraaien en loskomen.

### 7. Gebruikstabel en richtlijnen

#### 7a. Gebruiksomstandigheden

Dit product is ontworpen voor gebruik in normale klimatologische omstandigheden (-30°C - +50°C). Natte en ijzige omstandigheden zullen de sterkte van dit product niet verminderen.

#### 7b. Inspectie



Inspecteer dit product onmiddellijk visueel en functioneel vóór gebruik om er zeker van te zijn dat het product in goede staat verkeert en correct werkt.

DMM raadt ten minste elke zes maanden een grondige inspectie door een bevoegd persoon aan. Gebruik een systematische administratieve benadering om de resultaten van elke inspectie vast te leggen. Een inspectie moet de volgende criteria omvatten:

Algemene slijtage  
Mechanische defecten/vervormingen  
Scheuren  
Scherpe randen/punten (die contact maken met textiel)  
Losse klinknagels  
Gerafelde of gebogen draden, of losse strengen draad  
Kapotte, gerafelde of losse web- of stikseldraden  
Langdurige blootstelling aan UV-licht  
Corrosie  
Schade door hitte  
Chemische verontreiniging  
Duidelijke en leesbare markeringen

**WAARSCHUWING:** Als u over de veilige staat van dit product twijfelt, vervang het dan onmiddellijk.

#### 7c. Onderhoud

Dit product mag niet door de gebruiker worden gemarkeerd, aangepast of gerepareerd tenzij dit door DMM is toegestaan.

De punt van de priem kan worden geslepen met een handvijl. Niet slijpen met een slijpschijf, schuurmachine of ander elektrisch gereedschap.

#### 7d. Desinfectie en reiniging

Was het product in schoon sanitair water van 30°C met vloeibare zeep met een pH tussen 5,5 en 8,5. Spoel het vervolgens af met schoon water en droog het in de lucht in een warme en eventuele ruimte, uit de buurt van directe hitte. Dit proces moet mogelijk herhaald worden voor een effectieve reiniging of desinfectie.

Na gebruik in mariene of corrosieve omgevingen reinigen.

Om corrosie te helpen voorkomen kan een dun laagje olie op de priem worden aangebracht als de buitenste coating is weggesleten. Breng een klein beetje olie aan en veeg wat teveel is met een schoon doekje af. Zorg dat er geen olie op het textiel terecht komt.

#### 7e. Opslag en transport

Bewaar het product onverpakt op een koele, droge en donkere plaats uit de buurt van overmatige hitte of warmtebronnen, hoge luchtvochtigheid, scherpe randen, bijtende stoffen, chemische reagentia of andere mogelijke oorzaken van schade. Niet nat bewaren.

#### 7f. Levensduur en veroudering

**Levensduur:** De bruikbare levensduur van de uitrusting voordat deze niet meer voor gebruik geschikt is. Als aan een van de volgende criteria wordt voldaan, moet de uitrusting onmiddellijk worden afgedankt, vernietigd en op ethische wijze worden afgevoerd:

Uitrusting ondergaat een ernstige val, belasting en/of schade

Uitrusting wordt bij keuring afgekeurd

Geschiedenis van de uitrusting is onbekend

Maximale levensduur wordt overschreden

Uitrusting raakt verouderd

**Maximale levensduur:** Dit is de maximale duur die DMM aanbeveelt voor productgebruik.

Textiel- en kunststofproducten - 10 jaar vanaf de fabricagedatum.

Metaalproducten - geen tijdslimiet.

**Veroudering:** Een product kan verouderd raken vóór het einde van de levensduur. Mogelijke redenen zijn: wijzigingen in normen, voorschriften en wetgeving naast de ontwikkeling van nieuwe technieken en incompatibiliteit met andere uitrusting.

#### 8. Productmarkeringen

Markering. Beschrijving.

**8a. XX cm** - Lengte product.

**8b. Boekpictogram** - Herinnering dat de gebruiker deze instructies moet lezen en begrijpen.

**8c. YRDAYXXX#** - Jaar/dag van fabricage en individueel serienummer.

**8d. EN 13089** - Europese norm waaraan de uitrusting voldoet.

**8e. CEXXXX** - CE-markering en nummer aangemelde instantie.

**8f. T** - Type ijsbijl en priem.

**8g. DMM** - DMM Wales UK - Naam van fabrikant/land van herkomst

#### Typeonderzoek:

Aangemelde instantie van de EU voor typeonderzoek en productieproces: Nr. 0598: SGS Fimko Ltd, Takomotie 8, FI-00380, Helsinki, Finland.

**CE/EU-conformiteitsverklaring:** [dmmwales.com/EU-DoC](http://dmmwales.com/EU-DoC)

**Garantie:** DMM garandeert dit product gedurende 3 jaar tegen materiaal- of fabricagefouten. De garantie dekt dit product niet in geval van normale slijtage door gebruik, onjuiste opslag, slecht onderhoud, ongevalschade, nalatigheid, wijzigingen of aanpassingen, corrosie, of bij gebruik waarvoor het product niet is ontworpen.

**1. Advarsel!**

Arbeid i høyder, fjellklatring og relaterte aktiviteter er, i seg selv, farlig. Personene som bruker dette utstyret er selv ansvarlige for å lære seg og praktisere de riktige teknikkene for bruk av utstyret, og for å kun bruke det til de tiltenkte formålene. Brukerne må også kunne forutse og iverksette passende tiltak i situasjoner der berging kan være nødvendig. Selv riktig bruk av utstyret og teknikkene kan ha fatale konsekvenser. Medisinske tilstander kan påvirke sikkerheten til brukeren av utstyret ved normal bruk og i nødstilfeller. Enhver person som bruker utstyret aksepterer fullt ansvar for alle skader som kan oppstå som følge av bruken av utstyret. Dersom du er i tvil, ta kontakt med DMM.

**Bruksanvisning**

**VIKTIG:** Les og forstå instruksjonene før bruk, og ta vare på dem til senere bruk.

Disse instruksjonene dekker bruk av DMM-utstyret som vist i illustrasjonene, og viser riktige bruksmetoder og noen vanlige feilaktige bruksmetoder; det er umulig å forutsi dem alle. Ingenting kan erstatte instruktør gitt av en kvalifisert og kompetent person.

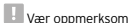
**2. Varselssymboler****3. Nomenclature****3. Nomenklatur**

- a. Teksel
- b. Hakke
- c. Skaff
- d. Hammer
- e. Håndtak

**4. Utvalg av isøkser**

Type 1 isverktøy/hakke for bruk på snø og is

Type 2 is verktøy/hakke for bruk på stein/snø/is

**5. Modulært hakkesystem****6. Kompatibilitet**

Øks  
 Vertex A0471/2/3/4  
 Apex A0491/2  
 Cortex A0494  
 Ice Pick C0382  
 Ice Tech Pick C0384  
 Dry Pick C0383  
 Compact Hammer A0470CH  
 Compact Adze A0470CA  
 Micro Hammer A470MH  
 Pick Weights A0470PW

**6a. Skyvbar støtte**

**6g.** Sørg for at hakken er helt satt inn. Juster isverktøyet i retning mot den forventede belastningen. Fjern hakken ved å bevege isverktøyet forover og bakover i samme retning som plasseringen. Å vri isverktøyet i en retning som er vinkelrett på plasseringen kan skade hakken.

**6h.** Å belaste verktøyet når det ikke er justert i retningen belastningen kan skade hakken. Å belaste akselen over steinframspring kan skade skaffet.

**6i.** Steinframspring eller utbulinger kan få isverktøyet til å svinge ut av plassering ved belastning.

**7. Bruks- og veiledningstabell****7a. Driftsforhold**

Dette produktet er designet for bruk under normale klimaforhold (-30 °C til +50 °C). Våte og isete forhold vil ikke redusere styrken til produktet.

7b. Inspeksjon

Rettt bruk av utstyret må du kontrollere visuelt og funksjonelt at produktet er i god stand og fungerer som det skal. DMM anbefaler at en faglig kompetent person gjennomfører en grundig kontroll minst én gang hver 6. måned. Systematisk loggføring bør brukes for å registrere resultatene av hver inspeksjon. En inspeksjon bør ta følgende kriterier i betraktning:

Generell slitasje  
Mekanisk feilfunksjon/deformering  
Sprekker  
Skarpe kanter/punkter (i kontakt med stoffer)  
Løse nagler  
Frynset eller bøyd kabel, eller løse kabelfibre  
Avskårne, frynsede eller løse fibre av bånd eller sømmer  
Lang tids eksponering for UV-stråler  
Rust  
Varmeskader  
Kjemisk kontaminasjon  
Tydelige og lesbare merker

**ADVARSEL:** Hvis du er i tvil om produktet er i sikker tilstand, erstatt det umiddelbart.

#### 7c. Vedlikehold

Dette produktet skal ikke merkes, modifiseres eller repareres av brukeren med mindre DMM har gitt tillatelse til dette. Spissen på hakkene kan slipes med en håndfil. Ikke slip med en slipestein, slipemaskin eller noe annet strømdrevet verktøy.

#### 7d. Desinfisering og rengjøring

Vask i rent husholdningsvann på 30 °C med flytende såpe med en pH fra 5,5 til 8,5, skyll i rent vann, tørk naturlig i et varmt ventilert rom vekk fra direkte varmekilder. Det kan være nødvendig å gjenta prosessen for å rengjøre eller desinfisere et produkt effektivt.

Rengjør etter bruk i marine miljøer eller rustfremmende miljøer.

Et tynt oljelag kan påføres hakkene der hvor det ytre belegget har blitt slitt vekk, for å hjelpe med å forebygge rust.

Påfør et sparsomt lag, og tørk bort overflødige rester med en ren klut. Pass på at det ikke kommer oljene på delene med tekstil.

#### 7e. Lagring og transport

Pakk ut av emballasjen og lagre på et kjølig, tørt, mørkt sted vekk fra overdreven varme eller varmekilder, høy fuktighet, skarpe kanter, rustfremkallende midler, kjemiske reagenser eller andre mulige kilder til skade. Må ikke oppbevares på et vått sted.

#### 7f. Levetid og foreldelse

**Levetid:** Brukstiden til utstyret før det må kasseres. Dersom noen av følgende kriterier møtes, bør utstyret umiddelbart tas ut av bruk, ødelegges, og kasseres på en etisk måte:

Utsettes for et stort fall, last og/eller skade

Utstyret består ikke inspeksjon

Historikken til utstyret er ukjent

Den maksimale levetiden er overskredet

Utstyret blir foreldet

**Maksimal levetid:** Dette er den maksimale varigheten som DMM anbefaler at produktet kan forbli i bruk.

Tekstiler og plastkomponenter - 10 år fra produksjonsdato.

Metallprodukter - ingen tidsgrense.

**Foreldelse:** Et produkt kan bli foreldet før forventet levetid er over. Dette kan skyldes endringer i gjeldende standarder, forskrifter, lovgivning, utvikling av nye teknikker, uforenlighet med annet utstyr.

#### 8. Produktmerking

Merking, Beskrivelse.

**8a. XX cm** - Lengde på produktet.

**8b. Bok-piktogram** - påminnelse om at sluttbrukeren må lese og forstå disse instruksene.

**8c. YRDAYXXXX#** - år/dato for produksjon og individuelt serienummer.

**8d. EN 13089** - den europeiske standarden som utstyret samsvarer med.

**8e. CEXXXX** - CE-merke og nummer for teknisk kontrollorgan.

**8f. T** - Type isøks og hakke.

**8g. DMM** - DMM Wales UK - Navn på produsent/opprinnelsesland

#### Typeundersøkelse:

EU teknisk kontrollorgan for undersøkelse av type og produksjonsprosesser: Nr. 0598: SGS Fimko Ltd, Takomotie 8, FI-00380, Helsinki, Finland.

**CE-/EU-samsvarserklæring:** [dmmwales.com/EU-DoC](http://dmmwales.com/EU-DoC)

**Garanti:** DMM garanterer dette produktet mot defekter i materialer og produksjon i tre år. Garantien dekker ikke produktet for normal slitasje gjennom bruk, feil lagring, dårlig vedlikehold, skader ved uhell, uaktsomhet, modifiseringer eller endringer, korrosjon eller for eventuell bruk produktet ikke er designet for.

## 1. Varning!

Arbete på höjd, klättring, bergsbestigning och relaterade aktiviteter är farliga till sin natur. Det åligger varje persons ansvar som använder denna utrustning att lära sig och använda korrekt teknik för utrustningens avsedda syften, på ett säkert sätt och förutse och vidta lämpliga åtgärder i situationer där räddning kan krävas. Även korrekt användning av utrustningen och tekniker kan leda till olyckor med dödlig utgång. Medicinska tillstånd kan påverka utrustningsanvändarens säkerhet vid normal användning och i nödsituationer. Alla personer som använder utrustningen tar på sig fullständigt ansvar för alla risker, samt skador eller olyckor som kan ske som ett resultat av användningen. Om du är osäker, var god kontakta din DMM.

### Användningsinstruktioner

**VIKTIGT:** Var god läs och förstå instruktionerna innan användningen och behåll för framtida bruk. Dessa instruktioner omfattar användning av den DMM-utrustning som visas i illustrationerna och visar korrekta användningsmetoder och några vanliga felaktiga användningsmetoder; det är omöjligt att förutse alla. Det finns inget substitut för instruktioner av utbildade och behöriga instruktörer.

## 2. Varningssymboler



Ja



Nej



Var uppmärksam



Varning! Kan leda till person- eller produktskador



Varning! Kan resultera i dödsfall

## 3. Nomenklatur

- Skarvyxa
- hacka
- Skafft
- Hammare
- Handtag

## 4. Sortiment isyxa

Typ 1 isverktyg/hacka för användning på snö och is  
Typ 2 isverktyg/hacka för användning på sten/snö/is

## 5. Modulärt hacksystem

### 6. Kompatibilitet

Yxa  
Vertex A0471/2/3/4  
Apex A0491/2  
Cortex A0494  
Ice Pick C0382  
Ice Tech Pick C0384  
Dry Pick C0383  
Compact Hammer A0470CH  
Compact Adze A0470CA  
Micro Hammer A470MH  
Pick Weights A0470PW

### 6a. Glidstöd

**6g.** Kontrollera att hackan är helt isatt. Rikta in hackan mot den förmodade lasten.

Ta bort hackan genom att flytta isverktyget bakåt och framåt i samma riktning som placeringen. Att vrida isverktyget i en riktning vinkelrätt mot placeringen kan skada hackan.

**6h.** Att belasta isverktyget när det inte är inriktad mot lasten kan skada hackan. Att belasta skaffet över en framskjutande sten kan skada skaffet.

**6i.** Framskjutande stenar eller pucklar kan göra att isverktyget svänger ur placering vid belastning.

## 7. Användningstabell och vägledning

### 7a. Driftsförhållanden

Denna produkt är avsedd för användning under normala väderförhållanden (-30°C - +50°C). Våta och isiga förhållanden kommer inte att minska denna produkts styrka.

### 7b. Inspektion

Omedelbart före användning bör utrustningen inspekteras visuellt/funktionellt för att säkerställa att produkten är i användningsbart skick och fungerar korrekt.  
DMM rekommenderar en grundlig inspektion minst en gång var sjätte månad av en kompetent person. En systematisk registreringsmetod bör användas för att registrera resultaten av varje inspektion. En inspektion bör beakta följande kriterier:

Allmänt slitage  
Mekaniskt fel/ deformation  
Sprickor  
Skarpa kanter/spetsar (i kontakt med textilier)  
Lösa nitar  
Utsliten eller böjd kabel, eller lösa kabelsträngar  
Klippta, slitna eller lösa trådar av vävband eller sömmar  
Långvarig exponering för UV-strålning  
Korrosion  
Skador orsakade av värme  
Kemisk kontaminering  
Tydliga och läsbara markeringar

**VARNING:** Om du är osäker på om produkten är i säkert skick ska du omedelbart byta ut den.

### 7c. Underhåll

Denna produkt får inte märkas, modifieras eller repareras av användaren, såvida det inte har godkänts av DMM. Spetsen på hackorna kan vässas med en handfil. Slipa inte med slipskiva, bandslip eller något annat motordrivet verktyg.

### 7d. Desinfektion och rengöring

Tvätta i 30 °C rent hushållsvatten med flytande tvål i pH-intervallet 5,5 till 8,5, skölj i rent vatten, torka naturligt i ett varmt ventilerat rum som inte utsätts för direkt värme. Du kan behöva upprepa processen för att effektivt rengöra eller desinfektera.

Rengör efter användning i marina eller korrosiva miljöer.

På hackor där den yttre beläggningen har slitits bort kan man applicera en lätt oljebeläggning för att förhindra korrosion. Applicera oljan sparsamt och torka bort överflödigt med en ren trasa. Se till att inga oljor hamnar på textildelar.

### 7e. Förvaring och transport

Förvara oförpackad på en sval, torr, mörk plats på avstånd från för hög värme eller värmekällor, hög luftfuktighet, vassa kanter, frätande kemiska ämnen eller andra skadliga element. Förvara inte fuktigt.

### 7f. Livslängd och åldrande

**Livslängd:** Utrustningens nyttjandeperiod innan den tas ur bruk. Om något av följande kriterier uppfylls ska utrustningen omedelbart tas ur bruk, förstöras och bortscaffas på ett etiskt sätt:

Utrustningen utsätts för ett större fall, belastning och/eller skada

Utrustningen underkänns vid inspektion

Utrustningens historia är ökad

Maximal livslängd överskrids

Utrustningen blir föråldrad

**Maximal livslängd:** detta är den längsta tid som DMM rekommenderar att produkten kan vara i drift.

Textil- och plastprodukter - 10 år från tillverkningsdatum.

Metallprodukter - ingen tidsbegränsning.

**Föråldring:** En produkt kan bli föråldrad före slutet av dess livstid. Anledning till detta kan inkludera ändringar i föreskrifter, regler, lagstiftning, utveckling av nya tekniker, inkompatibilitet med annan utrustning.

### 8. Produktmärkingar

Märkning. Beskrivning.

**8a. XX cm** - Produktens längd.

**8b. Boksymbol** - Påminner användaren att läsa och förstå dessa instruktioner.

**8c. YRDAYXXXX#** - År/dag för tillverkning och individuellt serienummer.

**8d. EN 13089** - Europeisk standard som enheten överensstämmer med.

**8e. CEXXXX** - CE-märke och anmält organ nummer.

**8f. T** - Typ av isyx och hacka.

**8g. DMM** - DMM Wales UK - Tillverkarens namn/ursprungsland

### Typundersökning:

EU:s utsedda organ för typundersökning och produktionsprocess: Nr. 0598: SGS Fimko Ltd, Takomotie 8, FI-00380, Helsinki, Finland.

**CE/EU Försäkran om överensstämmelse: [dmmwales.com/EU-DoC](http://dmmwales.com/EU-DoC)**

**Garanti:** DMM tillhandahåller en garanti för denna produkt under 3 år för material- eller tillverkningsdefekter. Garantin täcker inte produkten för normalt slitage som orsakas av användning, felaktig förvaring, bristande underhåll, ofrivilliga skador, försumlighet, ändringar eller modifieringar, korrosion, eller för all användning för vilken produkten inte är avsedd.

## 1. Varoitus!

Korkeissa paikoissa työskentely, vuorikiipeily ja vastaava toiminta on luonteeltaan vaarallista. On jokaisen välineitä käyttävän henkilön vastuulla oppia ja harjoitella käyttämään välineitä turvallisesti ja niiden määriteltyjen käyttötarkekoituksien mukaisesti sekä oppia ennakkoimaan ja toimimaan asianmukaisella tavalla tilanteissa, joissa pelastautuminen voi olla tarpeen. Välineiden ja tekniikoiden oikeakaan käyttö, ei poista kaikkia riskejä, joiden seuraukset voivat olla hengenvaaralliset. Sairaudet voivat vaikuttaa välineiden käyttäjän turvallisuuteen normaaleissa ja hätätilanteissa. Välineitä käyttävä henkilö hyväksyy vastuun kaikista vahingoista ja vammoista, jotka voivat aiheutua välineiden käytöstä. Jos olet epävarma, ota yhteyttä DMM:ään.

## Käyttöohjeet

**TÄRKEÄÄ:** Lue ja sisäistä nämä ohjeet ennen käyttöä ja pidä ne tallessa tulevaa käyttöä varten.

Näissä ohjeissa käsitellään kuvissa näkyvää DMM:n laitetta ja kerrotaan oikeat käyttömenetelmät ja joitain yleisiä vääriä käyttömenetelmiä. Kaikkia menetelmiä ei ole mahdollista ennakoita. Koulutetun ja asiantuntevan henkilön ohjaus on korvaamatonta.

## 2. Varoitusymbolit



Kyllä



Ei

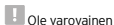

Ole varovainen



Varoitus! Voi johtaa loukkaantumiseen tai tuotteen vaurioitumiseen

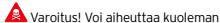

Varoitus! Voi aiheuttaa kuoleman

## 3. Nimikkeistö

- Adze
- Poimin
- Varsi
- Vasara
- Kahva

## 4. Ice axe -valikoima

Tyyppi 1 ice tool/pick -työkalu käyttöä varten lumessa ja jäällä

Tyyppi 2 ice tool/pick -työkalu käyttöä varten kivillä/lumessa/jäällä

## 5. Modular Pick -järjestelmä

### 6. Yhteensopivuus

Axe  
Vertex A0471/2/3/4  
Apex A0491/2  
Cortex A0494  
Ice Pick C0382  
Ice Tech Pick C0384  
Dry Pick C0383  
Compact Hammer A0470CH  
Compact Adze A0470CA  
Micro Hammer A470MH  
Pick Weights A0470PW

### 6a. Sliding rest

**6g.** Varmista, että poimin on täysin asetettu. Kohdista ice tool -työkalu odotetun kuormituksen suuntaan. Poista poimin liikuttamalla ice tool -työkalua taaksepäin ja eteenpäin samassa suunnassa asetuksen kanssa. Ice tool -työkalun kiertäminen kohtisuoraan sijoituspaikkaan nähden voi vaurioittaa pöimintä.

**6h.** Ice tool -työkalun kuormittaminen ilman sen kohdistamista kuorman suuntaan voi vaurioittaa pöimintä. Varren kuormittaminen kiven ulkoneman yli voi vaurioittaa vartta.

**6i.** Kiven ulkonemat tai kohouma voivat aiheuttaa ice tool -työkalun ulos paikaltaan kiertymisen kuormitettuna.

## 7. Käyttötiedot ja ohjeet

### 7a. Käyttöolosuhteet

Tuote on suunniteltu käytettäväksi normaaleissa ilmasto-olosuhteissa (-30 - +50 °C). Märät ja jäiset olosuhteet eivät heikennä tämän tuotteen lujuutta.

### 7b. Tarkastus

Tutki tuote silmämääräisesti ja toiminnallisesti juuri ennen käyttöä, jotta tiedät, onko tuote käyttökunnossa ja toimiiko

se oikein.

DMM suosittelee asiantuntevan henkilön suorittamaa huolellista tarkistusta puolen vuoden välein. On käytettävä systemaattista lähestymistapaa kunkin tarkastuksen tuloksien tietojen kirjaamiseen. Tarkastuksessa on huomioitava seuraavat kriteerit:

Yleinen kuluminen  
Mekaaninen toimintahäiriö/muodonmuutos  
Halkeamat  
Terävät reunat/kohdat (kontaktissa teksteilleiden kanssa)  
Löysät kiinnikkeet  
Haurastunut tai taipunut köysi tai löysät köydet  
Katkennut, haurastunut tai löysät verkot tai ompeleet  
Pitkäaikainen altistuminen UV-säteilylle  
Korroosio  
Lämpövaurio  
Kemiallinen kontaminaatio  
Selvät ja luettavat merkinnät

**VAROITUS:** Jos olet epävarma tuotteen turvallisuudesta, vaihda se uuteen välittömästi.

### 7c. Huolto

Ainoastaan DMM:n valtuuttamat henkilöt saavat tehdä tähän tuotteeseen muutoksia, korjauksia tai merkintöjä. Poiminten kärki voidaan teroittaa käsiavulla. Älä teroita käyttämällä hiontakiekkoa, hihnahiomakonetta tai muuta sähkötyökalua.

### 7d. Desinfiointi ja puhdistus

Pese 30-asteisessa kotitalousvedessä nestesaippualla, jonka pH on 5,5-8,5, huuhtele puhtaalla vedellä ja anna kuivua lämpimässä ja ilmastoidussa huoneessa poissa suorasta lämmöstä. Tuotteen huolellinen puhdistaminen ja desinfiointi saattaa vaatia prosessin toistamista.

Puhdistaa välittömästi käytön jälkeen meri- tai syövyttävissä ympäristöissä.

Poimimiin voidaan levittää ohut öljykerros kohtiin, joissa ulkopinnoite on kulunut pois, korroosion estämiseksi. Levitä öljyä säästeliäästi ja pyyhi ylimääräinen öljy pois puhtaalla liinalla. Varmista, ettei öljyä pääse mihinkään kangasosaan.

### 7e. Varastointi- ja kuljetusolosuhteet

Säilytä tuote pakkauksen ulkopuolella viileässä, kuivassa ja pimeässä ympäristössä, jossa se ei altistu liialliselle lämmölle tai lämmönlähteille, runsaalle kosteudelle, terävälle reunoille, syövyttävälle, kemiallisille aineille tai muille mahdollisesti vahingollisille tekijöille. Älä varastoi märkänä.

### 7f. Käyttöikä ja vanheneminen

**Käyttöikä:** Laitteen käyttöikä ennen sen poistamista käytöstä. Jos jokin seuraavista kriteereistä täyttyy, laite on poistettava käytöstä välittömästi, tuhattava ja hävitettävä eettisesti:

Laite kärsii suuresta putoamisesta, kuormituksesta ja/tai vauriosta

Laite ei läpäise tarkastusta

Laitteen historiaa ei tunneta

Pisin käyttöikä on ylitetty

Laite on vanhentunut

**Pisin käyttöikä:** Tämä on pisin aika, jonka DMM suosittelee tuotteen käyttöä varten.

Tekstiili- ja muovituotteet - 10 vuotta valmistuspäivästä.

Metallituotteet - ei aikarajoitusta.

**Vanheneminen:** Tuote voi vanhentua ennen kuin sen käyttöikä tulee päätökseen. Tähän voivat olla syynä muutokset sovellettavissa standardeissa, säädökset, lainsäädäntö, uusien tekniikoiden kehittäminen ja yhteensopimattomuus muiden välineiden kanssa.

### 8. Tuotemerkinnät

Merkintä. Kuvaus.

**8a. XXcm** - Tuotteen pituus.

**8b. Kirjasymboli** - Muistuttaa siitä, että loppukäyttäjän tulee lukea ja ymmärtää nämä ohjeet.

**8c. YRDAYXXXX#** - Valmistusvuosi/-päivä ja yksilöity sarjanumero.

**8d. EN 13089** - Eurooppalainen standardi, jonka mukainen laite on.

**8e. CEXXXX** - CE-merkintä ja ilmoitettu runkonumero.

**8f. T** - Ice axe -työkalun ja poimimen tyyppi.

**8g. DMM** - DMM Wales UK - Valmistajan nimi / valmistusmaa\*

### Tyypitarkastus:

EU:n ilmoitettu laitos tyypitarkastusta ja tuotantoprosessia varten: nro 0598: SGS Fimko Ltd, Takomotie 8, 00380, Helsinki.

**CE/EU-vaatimustenmukaisuusvakuutus:** [dmmwales.com/EU-DoC](http://dmmwales.com/EU-DoC)

**Takuu:** DMM antaa tuotteelle takuun kolmen vuoden ajaksi materiaali- tai valmistusvirheiden varalta. Takuu ei kata tuotteen normaalia kulumista käytössä, vääranlaista säilytystä, heikkoa huoltoa, vahingossa tapahtuvaa vaurioitumista, huolimattomuutta, muutoksia, syöpmistä tai käyttöä tarkoituksissa, joihin tuotetta ei ole suunniteltu.

## 1. Advarsel!

Arbejde i højde, klippeklatring, bjergbestigning og lignende sportsgrene er i sig selv farlige aktiviteter. Personer, som benytter dette udstyr, er selv ansvarlige for at lære og på sikker vis øve sig i de korrekte metoder til brug af udstyret til det tiltænkte formål. Samt at forudse og træffe de rette forholdsregler i tilfælde af, at der skulle opstå en redningssituation. Selv en korrekt anvendelse af udstyret kan medføre livsfare og død. Medicinske tilstande kan påvirke sikkerheden for brugeren ved normal brug samt i nødsituationer. Enhver person som anvender dette udstyr påtager sig al risiko for enhver form for skade, herunder personskaade, som måtte opstå som følge af dets brug. Hvis du er i tvivl, bedes du kontakte DMM.

### Brugsanvisning

**VIGTIGT:** Læs og forstå disse instruktioner før ibrugtagning og gem dem til fremtidig brug.

Disse instruktioner dækker brugen af det DMM-udstyr som er vist på illustrationerne. De viser de korrekte brugsmetoder samt nogle almindelige forkerte brugsmetoder; det er ikke muligt at vise dem alle. Der findes ingen erstatning for undervisning af en uddannet og kompetent person.

## 2. Advarselssymboler



Ja



Nej



Vær opmærksom



Advarsel! Kan resultere i kvæstelser eller skader på produktet



Advarsel! Kan resultere i dødsfald

## 3. Nomenclature

- a. Adze
- b. Pick
- c. Shaft
- d. Hammer
- e. Handle

## 4. Ice axe udvalg

Type 1 ice tool/pick for brug ved sne og is

Type 2 ice tool/pick for brug ved klipper/sne/is

## 5. Modular Pick System

### 6. Kompabilitet

Axe  
Vertex A0471/2/3/4  
Apex A0491/2  
Cortex A0494  
Ice Pick C0382  
Ice Tech Pick C0384  
Dry Pick C0383  
Compact Hammer A0470CH  
Compact Adze A0470CA  
Micro Hammer A470MH  
Pick Weights A0470PW

#### 6a. Sliding rest

**6g.** Sørg for, at hakken er sat helt ind. Placér isværktøjet så det vender mod den forventede belastning.

Fjern hakken ved at bevæge isværktøjet frem og tilbage i samme retning som placeringen. Ved at dreje isværktøjet i den vinkelret retning til placeringen, kan beskadige hakken.

**6h.** Ved at belaste isværktøjet når det ikke flugter med belastningens retning, kan beskadige hakken. At placere en belastning over en klippeudtrængning kan beskadige skaftet.

**6i.** Klippeudtrængninger eller forhøjninger kan få isværktøjet til at falde ud af placeringen, når det udsættes for belastning.

## 7. Plan over brug og vejledning

### 7a. Driftsforhold

Produktet er designet til anvendelse under normale klimatiske forhold (-30 °C til +50 °C). Våde og isede forhold vil ikke reducere styrken af produktet.



## 7b. Inspektion

Inspicér visuelt og funktionsmæssigt straks før brug, så det sikres, at dette produkt er i funktionsdygtig stand og fungerer korrekt.

DMM anbefaler en gennemgående inspektion mindst hver sjette måned af en kompetent person. Der bør anvendes en systematisk tilgang til registrering, for at dokumentere resultaterne fra hver inspektion. En inspektion bør inkludere følgende:

- Generelt slid
- Mekanisk fejlfunktion/deformation
- Revner
- Skarpe kanter/spidser (i kontakt med tekstiler)
- Løse nitter
- Flosset eller bøjet tråd eller løse trådstreng
- Afskærne, flossede eller løse tråde i bånd eller syninger
- Langvarig udsættelse for UV-stråling
- Korrosion
- Varmeskader
- Kemisk forurening
- Tydelige og læsbare mærkninger

**ADVARSEL:** hvis du er i tvivl om dette produkts sikre tilstand, skal det omgående udskiftes.

## 7c. Vedligeholdelse

Dette produkt må ikke mærkes, ændres eller repareres af brugeren, medmindre det er godkendt af DMM.

Spidsen på hakkerne kan slibes med en håndfil. Må ikke slibes med en slibeskive, båndsliber eller noget andet motordrevet værktøj.

## 7d. Desinficering og rengøring

Vask i rent postevand ved 30 °C med flydende sæbe, som har et pH-interval på 5,5 til 8,5, skyl efter med rent vand, tør naturligt i et varmt ventileret rum væk fra direkte varme. Det kan være nødvendigt at gentage processen for effektivt at rengøre eller desinficere.

Rengør efter brug i marinemiljøer og korroderende miljøer.

Et let lag olie kan påføres hakkerne, hvor den ydre belægning er slidt væk for at forhindre korrosion. Påfør olien sparsomt, og tør overskydende olie af med en ren klud. Sørg for, at olie ikke kommer på tekstildele.

## 7e. Opbevarings- og transportbetingelser

Opbevares uindpakket et køligt, tørt, mørkt sted væk fra overdreven varme eller varmekilder, høj luftfugtighed, skarpe kanter, ætsende stoffer, kemiske reagenser eller andre forhold, der kan skade produktet. Må ikke opbevares i våd tilstand.

## 7f. Levetid og forældelse

**Levetid:** Udstyrets brugbare tid, før det ikke længere må anvendes. Hvis nogle af følgende kriterier observeres, skal udstyret omgående tages ud af brug, ødelægges og bortskaffes på korrekt vis:

Udstyr udsættes for et større fald, belastning og/eller skade

Udstyr fejler inspektion

Udstyrets historie er ukendt

Maksimal levetid er overskredet

Udstyret bliver forældet

**Maksimal levetid:** Dette er den maksimale varighed, som DMM anbefaler, at produktet kan forblive i drift.

Produkter i tekstil og plast - 10 år fra produktionsdatoen.

Produkter i metal - ingen tidsbegrænsning.

**Forældelse:** Et produkt kan blive forældet, før dets holdbarhed udløber. Dette kan skyldes ændringer af standarder, lovgivning, regler, udvikling af nye teknikker, manglende kompatibilitet med andet udstyr.

## 8. Produktmærkninger

Mærkning. Beskrivelse.

**8a. XX cm** - produktets længde.

**8b. Bogpiktogram** - påmindelse om, at brugeren skal læse og forstå disse instruktioner.

**8c. YRDAYXXXX#** - produktionsår/-dag og individuelt serienummer.

**8d. EN 13089** - europæisk standard som enheden overholder.

**8e. CEXXXX** - CE-mærkning og nummer for bemyndiget organ.

**8f. T** - type af isøske og hakke.

**8g. DMM** - DMM Wales UK - Navn på fabrikant/oprindelsesland

## Undersøgelsestype:

Den ansvarlige myndighed i Europa for undersøgelsestype og produktionsproces er: Nr. 0598: SGS Fimko Ltd, Takomotie 8, FI-00380, Helsinki, Finland.

**CE/EU-overensstemmelseserklæring:** [dmmwales.com/EU-DoC](http://dmmwales.com/EU-DoC)

**Garanti:** DMM giver en produktgaranti på tre år for defekter i materialer eller under produktionen. Garantien dækker ikke produktet for normal slitage som opstår under brug, forkert opbevaring, dårlig vedligeholdelse, utilsigtet skade, forsømmelighed, eventuelle modificeringer eller ændringer, rust, eller brug som er uden for produktets tilsigtede brug.

## 1. Ostrzeżenie!

Praca na wysokości, wspinaczka skalna, alpinizm i podobne zajęcia są z natury niebezpieczne. Na użytkownika tego sprzętu spoczywa odpowiedzialność za zapoznanie się z zasadami bezpiecznego użytkowania tego sprzętu do celu, do którego jest przeznaczony, oraz za przestrzeganie tych zasad, a także za przewidzenie sytuacji, w których konieczna może być akcja ratunkowa, i podjęcie odpowiednich działań. Nawet poprawne stosowanie sprzętu i przestrzeganie zasad nie gwarantuje bezpieczeństwa. Stan zdrowia może wpłynąć na bezpieczeństwo użytkownika sprzętu w sytuacjach typowych i awaryjnych. Każdy użytkownik tego sprzętu bierze na siebie wszelkie ryzyko i pełną odpowiedzialność za wszelkie szkody i obrażenia, które mogą być rezultatem stosowania go. W razie wątpliwości należy skontaktować się z DMM.

## Instrukcja użytkownika

**WAŻNE:** Przed przystąpieniem do użytkowania sprzętu należy zapoznać się z instrukcją użytkownika, zrozumieć ją i zachować na przyszłość.

Instrukcja ta obejmuje korzystanie ze sprzętu DMM przedstawionego na ilustracjach i pokazuje prawidłowe metody użytkowania oraz niektóre typowe nieprawidłowe metody użytkowania; przewidzenie wszystkich jest niemożliwe. Nic nie zastąpi przeszkolenia przez wykwalifikowaną i doświadczoną osobę.

## 2. Symbole ostrzegawcze

Tak

Nie

 Zwróć uwagę

 Ostrzeżenie! Może skutkować obrażeniami lub uszkodzeniem produktu

 Ostrzeżenie! Może skutkować zgonem

## 3. Nazewnictwo

- a. Łopatka
- b. Dziób
- c. Stylisko
- d. Młotek
- e. Uchwyt

## 4. Gama czekanów lodowych

Typ 1: czekan do śniegu i lodu

Typ 2: czekan do skały, śniegu i lodu

## 5. Modułowy system dziobów

### 6. Zgodność

Czekan

Vertex A0471/2/3/4

Apex A0491/2

Cortex A0494

Ice Pick C0382

Ice Tech Pick C0384

Dry Pick C0383

Compact Hammer A0470CH

Compact Adze A0470CA

Micro Hammer A470MH

Pick Weights A0470PW

### 6a. Przesuwny wspornik

**6g.** Upewnić się, że dziób jest całkowicie zagłębiony. Wyrównać czekan w kierunku oczekiwanego obciążenia.

Wyjąć dziób, przesuując czekan do tyłu i do przodu w wybranym wcześniej kierunku. Obracanie czekana w kierunku prostopadłym do kierunku ułożenia może spowodować uszkodzenie dzioba.

**6h.** Obciążenie czekana, który nie jest wyrównany w kierunku obciążenia, może spowodować uszkodzenie dzioba. Obciążenie styliska opierającego się o wystającą skałę może spowodować uszkodzenie styliska.

**6i.** Występy i wyrzuczenia skały mogą spowodować przemieszczenie się czekana pod wpływem obciążenia.

## 7. Tabela użytkownika i wytyczne

### 7a. Warunki eksploatacyjne

Ten produkt przeznaczony jest do stosowania w normalnych warunkach pogodowych (od -30°C do +50°C). Wilgoć i warunki oblodzenia nie spowodują zmniejszenia wytrzymałości tego produktu.

## 7b. Kontrola

Bezpośrednio przed użyciem należy przeprowadzić wzrokową i funkcjonalną kontrolę produktu, żeby upewnić się, że jest w dobrym stanie technicznym i działa poprawnie.

DMM zaleca przeprowadzenie kontroli produktu co najmniej raz na 6 miesięcy przez osobę wykwalifikowaną. Należy stosować systematyczne podejście do prowadzenia dokumentacji w celu rejestrowania wyników każdej kontroli. Kontrola powinna uwzględniać następujące kryteria:

Żużycie ogólne

Usterki mechaniczne/odkształcenia

Pęknięcia

Ostre krawędzie/punkty (na styku z tkaniną)

Luźne nity

Postrzępiona lub zgięta linka stalowa lub luźne druty linki

Przecięte, postrzępione lub luźne włókna taśm lub szwów

Długotrwałe narażenie na promieniowanie UV

Korozja

Uszkodzenie z powodu wysokiej temperatury

Zanieczyszczenie substancjami chemicznymi

Wyraźne i czytelne oznaczenia

**OSTRZEŻENIE:** W razie jakichkolwiek wątpliwości dotyczących stanu technicznego tego produktu należy go niezwłocznie wymienić.

## 7c. Konserwacja

Użytkownikowi nie wolno produktu oznaczać, modyfikować ani naprawiać bez upoważnienia DMM.

Ostrza czekanów można ostrzyć pilnikiem ręcznym. Nie używać do ostrzenia tarczy ściernej, szlifierki taśmowej ani innych elektronarzędzi.

## 7d. Dezynfekcja i czyszczenie

Myc w czystej wodzie do użytku domowego o temperaturze 30°C z dodatkiem mydła w płynie o pH w zakresie od 5,5 do 8,5, płukać w czystej wodzie, suszyć naturalnie w ciepłym, wentylowanym pomieszczeniu z dala od bezpośredniego źródła ciepła.

W celu dokładnego oczyszczenia lub zdezynfekowania konieczne może być powtórzenie tego procesu.

Czyścić po użyciu w środowisku morskim lub powodującym korozję.

W celu ochrony przed korozją dziób czekana można lekko nasmarować olejem, jeżeli zewnętrzna powłoka uległa zużyciu.

Nakładać olej oszczędnie i wytrzeć nadmiar czystą szmatką. Uważać, żeby olej nie dostał się na części tekstylne.

## 7e. Warunki przechowywania i transportu

Przechowywać nierozpakowany produkt w chłodnym, suchym i ciemnym miejscu, chronić przed wysoką temperaturą i źródłami ciepła, wysoką wilgotnością, ostrymi krawędziami, substancjami żrącymi, odczynnikami chemicznymi lub innymi możliwymi przyczynami uszkodzeń. Produkt należy przechowywać suchy.

## 7f. Okres eksploatacji i utrata przydatności

**Okres eksploatacji:** okres użytkowania sprzętu przed jego wycofaniem. Jeśli którekolwiek z poniższych kryteriów zostanie spełnione, sprzęt powinien zostać natychmiast wycofany z eksploatacji, zniszczony i etycznie zutylnowany:

Upadek z dużej wysokości, duże obciążenie lub uszkodzenie sprzętu

Sprzęt nie przeszedł pomyślnie kontroli

Historia sprzętu jest nieznaną

Przekroczenie maksymalnego okresu eksploatacji

Sprzęt utracił przydatność

**Maksymalny okres eksploatacji:** jest to maksymalny czas, przez jaki DMM zaleca, aby produkt pozostawał w użyciu.

Tekstylia i produkty z tworzyw sztucznych – 10 lat od daty produkcji.

Produkty metalowe – brak ograniczeń czasowych.

**Utrata przydatności:** produkt może utracić przydatność przed upływem okresu eksploatacji. Do możliwych przyczyn należą zmiany obowiązujących norm, uregulowań, przepisów prawnych, rozwój nowych technologii, niezgodność z innym sprzętem itp.

## 8. Oznaczenia produktów

Oznaczenie. Opis.

**8a. XX cm** – długość produktu.

**8b. Znak graficzny książki** – przypomnienie, że użytkownik powinien zapoznać się z tymi instrukcjami i zrozumieć je.

**8c. YRDAYXXXX#** – rok/data produkcji i indywidualny numer seryjny

**8d. EN 13089** – norma europejska, z którą zgodny jest produkt.

**8e. CEXXXX** – oznaczenie CE i numer jednostki notyfikowanej.

**8f. T** – typ czekana i dziobu.

**8g. DMM** – DMM Wales UK – nazwa producenta/kraj pochodzenia

### Badanie typu:

Jednostka wyznaczona przez Unię Europejską do badania typu i procesu produkcji: Nr 0598: SGS Fimko Ltd, Takomotie 8, FI-00380, Helsinki, Finlandia.

**Deklaracja zgodności CE/EU:** [dmmwales.com/EU-DoC](http://dmmwales.com/EU-DoC)

**Gwarancja:** DMM udziela gwarancji z tytułu wad materiałowych i produkcyjnych niniejszego produktu na okres 3 lat. Gwarancja nie obejmuje normalnego zużycia będącego wynikiem korzystania z produktu, nieprawidłowego przechowywania, niewłaściwej konserwacji, przypadkowego uszkodzenia, zaniedbania, jakichkolwiek modyfikacji ani zmian, korozji ani jakiegokolwiek użycia niezgodnego z przeznaczeniem.

## 1. Varování!

Práce ve výškách, lezení po skalách, horolezectví a podobné činnosti jsou ze své podstaty nebezpečné. Každý, kdo používá toto vybavení, má povinnost naučit se a natrénovat správné techniky bezpečného používání tohoto vybavení k daným účelům a musí také předvídat a podniknout příslušné kroky v situacích, kdy je nutné provést záchrannou akci. I správné použití vybavení a postupů může mít smrtelné následky. Zdravotní stav může ovlivnit bezpečnost uživatele vybavení v normálních i mimořádných situacích. Každý, kdo používá toto vybavení, přebírá veškeré riziko a plnou odpovědnost za všechny škody či zranění, ke kterým může dojít v souvislosti s používáním tohoto vybavení. V případě pochybnosti se obraťte na společnost DMM.

### Návod k použití

**DŮLEŽITÉ:** Před použitím si přečtěte návod k použití, porozumějte mu a uschovejte si jej pro budoucí použití.

Tento návod se týká použití vybavení DMM zobrazeného na obrázcích a ukazuje správné způsoby použití a některé běžné nesprávné způsoby použití. Není však možné předvídat je všechny. Pokyny od vyškolené a zkušené osoby nic nenahradí.

## 2. Výstražné symboly

Ano

Ne

 Pozor

 Varování! Může dojít ke zranění nebo poškození výrobku

 Varování! Může mít za následek smrt

## 3. Glosář

- a. Teslice
- b. Špička
- c. Hřídel
- d. Kladivo
- e. Rukojeť

## 4. Řada cepinů

Nástroj na led / špička typu 1 pro použití na sněhu a ledu

Nástroj na led / špička typu 2 pro použití na skále/sněhu/ledě

## 5. Modulární systém špiček

### 6. Kompatibilita

Cepín

Vertex A0471/2/3/4

Apex A0491/2

Cortex A0494

Ice Pick C0382

Ice Tech Pick C0384

Dry Pick C0383

Compact Hammer A0470CH

Compact Ādze A0470CA

Micro Hammer A470MH

Pick Weights A0470PW

#### 6a. Posuvná opěrka

**6g.** Zajistěte, aby byla špička zcela zaseknuta. Nástroj na led vyrovnejte ve směru předpokládaného zatížení.

Odstraňte špičku pohybem nástroje na led tam a zpět ve stejném směru, v jakém je umístěn. Otáčením nástroje na led ve směru kolmém na umístění může dojít k poškození špičky.

**6h.** Při nakládání nástroje na led, který není v jedné přímce se směrem zatížení, může dojít k poškození špičky. Zatížení hřídele na skalním výstupku může vést k jejímu poškození.

**6i.** Skalní výčnělky nebo boule mohou při zatížení způsobit vybočení nástroje na led z místa uložení.

## 7. Tabulka používání a pokyny

### 7a. Provozní podmínky

Tento produkt je určen k použití za obvyklých klimatických podmínek (-30 °C až +50 °C). Mokré a zledovatělé podmínky nebudou snižovat pevnost tohoto produktu.

#### **7b. Kontrola**

Těsně před použitím zkontrolujte, zda je produkt v použitelném stavu a správně funguje.

Společnost DMM doporučuje, aby odpovědná osoba provedla důkladnou kontrolu nejméně jednou za půl roku. Výsledky každé kontroly by měly být systematicky zaznamenávány. Kontrola by měla zohlednit následující kritéria:

Obecné opotřebení

Mechanická závada/deformace

Praskliny

Ostré hrany/hroty (při kontaktu s textiliemi)

Volné nýty

Roztřepené nebo ohnuté lano, či volná vlákna lana

Přefříznutá, roztřepená nebo volná vlákna popruhu nebo prošití

Dlouhá expozice UV

Koroze

Tepelné poškození

Chemická kontaminace

Čistě a čitelně označení

**VAROVÁNÍ:** Máte-li pochybnosti o bezpečném stavu tohoto produktu, ihned jej přestaňte používat.

#### **7c. Údržba**

Uživatel nesmí tento produkt označovat, pozměňovat nebo opravovat, pokud k tomu nemá svolení společnosti DMM.

Hrot špiček lze brousit ručním pilníkem. Neostřete jej brusným kotoučem, pásovou bruskou ani jiným elektrickým nářadím.

#### **7d. Dezinfekce a čištění**

Omyjte v čisté užitkové vodě o teplotě 30 °C s tekutým mýdlem o pH 5,5 až 8,5, opláchněte čistou vodou, nechejte oschnout v teplé větrané místnosti mimo přímé zdroje tepla. Aby dezinfkování nebo čištění bylo účinné, může být nutné proces opakovat. Po použití v mořském nebo korozivním prostředí vyčistěte.

Špičky lze v místech, kde se vnější povlak opotřeboval, lehce natřít olejem, aby se zabránilo korozi. Olej nanášejte střídě a přebytečný setřete čistým hadříkem. Dbejte na to, aby se olej nedostal na žádné textilní části.

#### **7e. Skladování a přeprava**

skladujte rozbalený produkt na chladném, suchém a tmavém místě mimo dosah nadměrného tepla nebo zdrojů tepla, vysoké vlhkosti, ostrých hran, žíravín, chemikálií, čínidel nebo jiných možných příčin poškození. Neskladujte, je-li produkt vlhký.

#### **7f. Životnost a zastarávání**

**Životnost:** Životnost zařízení před jeho vyřazením. Pokud je splněno některé z následujících kritérií, mělo by být zařízení okamžitě vyřazeno z používání, zničeno a eticky zlikvidováno:

Zařízení je vystaveno vážnému pádu, zatížení a/nebo poškození

Zařízení nevyhoví kontrole

Historie zařízení není známa

Je překročena maximální životnost

Zařízení zastarává

**Maximální životnost:** Jedná se o maximální dobu, po kterou může být podle doporučení společnosti DMM produkt používán.

Textilní a plastové produkty – 10 let od data výroby.

Kovové produkty – bez časového omezení.

**Zastarávání:** Výrobek může zastarat před koncem své životnosti. Může k tomu dojít z důvodů změn v normách, nařízeních, legislativě, vývoje nových technik nebo nekompatibility s ostatním vybavením.

#### **8. Označení produktu**

Označení. Popis.

**8a. XXcm** – Délka produktu.

**8b. Piktogram knihy** – připomenutí, že by si uživatel měl tento návod přečíst a porozumět mu.

**8c. YRDAYXXXX#** – rok/datum výroby a individuální sériové číslo.

**8d. EN 13089** – evropská norma, kterou zařízení splňuje.

**8e. CEXXXX** – označení CE a číslo pověřeného orgánu.

**8f. T** – Typ cepínu a špičky.

**8g. DMM** – DMM Wales UK – Název výrobce a země původu.

#### **Přezkoušení typu:**

Pověřený orgán EU pro přezkoušení typu a výrobní proces: č. 0598: SGS Fimko Ltd, Takomotie 8, FI-00380, Helsinky, Finsko.

**Prohlášení o shodě CE/EU:** [dmmwales.com/EU-DoC](http://dmmwales.com/EU-DoC)

**Záruka:** Společnost DMM poskytuje na tento produkt 3letou záruku. Tato záruka se vztahuje na jakékoli vady materiálů nebo vady z výroby. Záruka na tento produkt se nevztahuje na obvyklé opotřebení používáním, nesprávným uskladněním, náhodným poškozením, nedbalostí, úpravami či pozměněním, korozi ani jiným použitím, ke kterému produkt není určen.

## 1. Varovanie!

Práce vo výške, skalolezectvo, horolezectvo a súvisiace aktivity sú podstatne nebezpečné. Každá osoba, ktorá používa túto výbavu, je zodpovedná za to, aby sa naučila a praktizovala správne techniky bezpečného používania výbavy na určený účel a aby predpokladala a prijímala vhodné opatrenia v situáciách, kde môže byť požadovaná záchrana. Aj správne používanie výbavy a správne techniky môžu mať fatálne následky. Zdravotný stav môže ovplyvniť bezpečnosť používateľa výbavy pri bežnom aj núdzovom použití. Každá osoba používajúca túto výbavu nesie všetky riziká a plnú zodpovednosť za všetky poškodenia alebo zranenia, ktoré môžu vzniknúť jej používaním. V prípade pochybností kontaktujte DMM.

### Návod na použitie

**DÔLEŽITÉ:** Pred použitím si s porozumením prečítajte tieto pokyny a uschovajte ich na použitie v budúcnosti. Tieto pokyny sa vzťahujú na používanie výbavy od spoločnosti DMM, ktorá je znázornená na obrázkoch, a uvádzajú sa v nich správne spôsoby použitia a niektoré nesprávne spôsoby použitia. Nie je možné ich všetky predvídať. Neexistuje náhrada za pokyny trérovanej a kompetentnej osoby.

## 2. Výstražné symboly



Áno



Nie



Dávajte pozor



Varovanie! Môže spôsobiť zranenie alebo poškodenie výrobku



Varovanie! Môže spôsobiť smrť

## 3. Nomenklatúra

- Lopatka
- Zobák
- Topor
- Kladivo
- Držadlo

## 4. Sortiment cepínov na ľadovcové lezenie

Nástroj/cepín na ľadovcové lezenie typu 1 do snehu a ľadu  
Nástroj/cepín na ľadovcové lezenie typu 2 na skaly/sneh/ľad

## 5. Modulárny cepínový systém

### 6. Kompatibilita

Cepín  
Cepín A0471/2/3/4  
Apex A0491/2  
Cortex A0494  
Cepín na ľadovcové lezenie C0382  
Cepín Ice Tech C0384  
Cepín na drytooling C0383  
Kompaktné kladivko A0470CH  
Kompaktná lopatka A0470CA  
Mikrokladivko A470MH  
Závažia na cepíny A0470PW

#### 6a. Posuvná opierka

**6g.** Uistite sa, že cepín je úplne vložený. Zarovnajtie nástroj na ľadovcové lezenie podľa očakávaného smeru zataženia. Vyberte cepín tak, že pohnete nástrojom na ľadovcové lezenie dozadu a dopredu v rovnakom smere, ako keď ste ho vkladali. Cepín sa môže poškodiť po otočení nástroja na ľadovcové lezenie v smere kolmo na polohu, v ktorej bol vložený.

**6h.** Cepín sa môže poškodiť po zatažení nástroja na ľadovcové lezenie, ktorý nie je zároveň so smerom zataženia. Topor sa môže poškodiť, keď ho zatažíte nad skalným výčnelkom.

**6i.** Skalné výčnelky alebo vypukliny môžu spôsobiť, že sa nástroj na ľadovcové lezenie v dôsledku zataženia vytočí z polohy, v ktorej bol vložený.

## 7. Tabuľka použitia a usmernenie

### 7a. Prevádzkové podmienky

Tento výrobok je určený na používanie v bežných klimatických podmienkach (-30 °C – +50 °C). Vlhko a ľad neznižujú pevnosť tohto

výrobku.

#### **7b. Kontrola**

Bezprostredne pred použitím vykonajte vizuálnu a funkčnú kontrolu, aby ste sa uistili, či je výrobok v prevádzkyschopnom stave a či funguje správne.

Spoločnosť DMM odporúča, aby aspoň raz za 6 mesiacov výrobok dôkladne skontrolovala kompetentná osoba. Výsledky každej kontroly by sa mali systematicky zaznamenávať. Pri kontrole by sa mali zohľadňovať tieto kritériá:

bežné opotrebenie,  
mechanická nefunkčnosť/deformácia,  
praskliny,  
ostré hrany/miesta (v kontakte s textíliami),  
uvoľnené nity,  
rozstrapkaný alebo ohnutý drôt, prípadne uvoľnené pramene drôtov,  
prerezané, rozstrapkané alebo uvoľnené pramene tkaniny alebo stehy,  
dlhodobé vystavenie UV žiareniu,  
korózia,  
poškodenie teplom,  
chemická kontaminácia,  
čisté a čitateľné označenie,

**VAROVANIE:** ak máte pochybnosti o bezpečnom stave tohto výrobku, okamžite ho vymeňte.

#### **7c. Údržba**

Používateľ nesmie tento výrobok označovať, upravovať ani opravovať, pokiaľ to neschváli spoločnosť DMM.

Hrot cepínov sa dá naostriť ručným pilníkom. Na ostrenie nepoužívajte brúsny kotúč, pásovú brúsku ani iný elektrický nástroj.

#### **7d. Dezinfekcia a čistenie**

Umyvajte v 30 °C čistej vode z vodovodu s tekutým mydlom s pH od 5,5 do 8,5, opláchnite v čistej vode, nechajte prirodzene vysušiť v teplej vetranej miestnosti mimo dosahu priameho tepla. V záujme účinného vyčistenia alebo dezinfekcie môže byť potrebné postup zopakovať.

Ak výrobok použijete v morskom alebo korozívnom prostredí, vyčistite ho.

V snahe zabrániť korózii možno na cepiny naniesť tenkú vrstvu oleja na mieste, kde sa vonkajšia vrstva opotrebovala. Olej nanášajte šetrne a nadbytočné množstvo utrite čistou handričkou. Postarajte sa o to, aby sa žiaden olej nedostal na textilné časti.

#### **7e. Skladovanie a preprava**

Vybalený výrobok skladujte na chladnom, suchom a tmavom mieste mimo dosahu nadmerného tepla alebo zdrojov tepla, vysokej vlhkosti, ostrých hrán, žieravín, chemických činidiel alebo iných možných zdrojov príčin poškodenia. Neskladujte vo vlhkom prostredí.

#### **7f. Životnosť a starutie**

**Životnosť:** životnosť výbavy pred jej vyradením. Ak sa splnilo niektoré z nasledujúcich kritérií, výbava by sa mala okamžite vyradiť z používania, zničiť a eticky zlikvidovať:

Výbava utrpela vážny pád, zataženie alebo poškodenie

Výbava neprešla kontrolou

Nie je známa história výbavy

Prekročila sa maximálna životnosť

Výbava je zastaraná

**Maximálna životnosť:** ide o maximálnu dĺžku zotrvania výrobku v prevádzke, ktorú odporúča spoločnosť DMM.

Výrobky z textilu a plastu – 10 rokov od dátumu výroby.

Výrobky z kovu – bez časového obmedzenia.

**Starutie:** výrobok môže zastarnúť pred dosiahnutím konca životnosti. Možné dôvody: zmeny noriem, predpisov, legislatívy, vývoj nových techník, nekompatibilita s inou výbavou.

## **8. Označenia výrobku**

Označenie. Opis.

**8a. XX cm** – dĺžka výrobku.

**8b. Piktogram s knihou** – pripomenie, že používateľ si má prečítať tieto pokyny a porozumieť im.

**8c. YRDAYXXXX#** – rok/dátum výroby a individuálne sériové číslo.

**8d. EN 13089** – európska norma, ktorú zariadenie spĺňa.

**8e. CEXXXX** – označenie CE a číslo notifikovaného orgánu.

**8f. T** – typ nástroja a cepína na ľadovcové lezenie.

**8g. DMM** – DMM Wales UK – názov výrobcu/krajina pôvodu

#### **Typová skúška:**

Notifikovaný orgán EÚ na typové skúšky a výrobný proces: Č. 0598: SGS Fimko Ltd, Takomotie 8, FI-00380, Helsinki, Finsko.

**CE/Vyhlasenie EÚ o zhode:** [dmmwales.com/EU-DoC](http://dmmwales.com/EU-DoC)

**Záruka:** Spoločnosť DMM ručí za tento výrobok 3 roky pre prípad chyby materiálu alebo výrobné chyby. Záruka na tento výrobok nepokrýva bežné opotrebenie používaním, nesprávne skladovanie, nedostatočnú údržbu, náhodné poškodenie, zanedbanie, akékoľvek úpravy alebo zmeny, koróziu ani akékoľvek používanie, na ktoré výrobok nebol určený.

## 1. Внимание!

Работата на високо, скалното катерене, алпинизмът и свързаните с тях дейности са по същество опасни. Всяко лице, което използва тази екипировка, е отговорно да научи и да прилага правилните техники за безопасна употреба на екипировката за целевото ѝ предназначение и да предвижда и предприема подходящи действия в ситуации, при които може да се наложат спасителни действия. Дори правилната употреба на екипировката и съответните техники може да доведат до фатални последици. Медицински състояния могат да повлияят на безопасността на потребителя на екипировката при употреба в нормални и аварийни условия. Всяко лице, използващо тази екипировка, поема всички рискове и носи пълна отговорност за всякакви щети или наранявания, които могат да възникнат от нейната употреба. Ако имате съмнения, моля, свържете се с DMM.

## Инструкции за употреба

**ВАЖНО:** Моля, прочетете и осмислете указанията преди употреба и ги запазете за справки в бъдеще.

Тези указания се отнасят за употребата на показаната на илюстрациите екипировка от DMM и показват правилните методи за употреба и някои неправилни начини за използването ѝ, макар да не е възможно да се предвидят всички. Нищо не може да замени инструктаж от обучено и компетентно лице.

## 2. Предупредителни символи

 Да

 Не

 Да се обърне внимание

 Внимание! Може да причини нараняване или повреда на продукта

 Внимание! Може да доведе до смърт

## 3. Номенклатура

- a. лопатка
- b. клон
- c. дръжка
- d. чук
- e. ръкохватка

## 4. Асортимент пикели

Тип 1 пикел/клон за употреба на сняг и лед

Тип 2 пикел/клон за употреба на скали/сняг/лед

## 5. Модулна система на клюна

### 6. Съвместимост

Пикел  
Vertex A0471/2/3/4  
Apex A0491/2  
Cortex A0494  
Ice Pick C0382  
Ice Tech Pick C0384  
Dry Pick C0383  
Compact Hammer A0470CH  
Compact Adze A0470CA  
Micro Hammer A470MH  
Pick Weights A0470PW

### 6a. Плъзгаща се ръкохватка

**6b.** Уверете се, че клонът е вкаран напълно. Насочете пикела по посока на очакваното натоварване.

Отстранете клюна, като движите пикела напред и назад в същата посока, в която е поставен. Завъртането на пикела в перпендикулярна посока на поставянето може да повреди клюна.

**6b.** Натоварването на пикела, когато не е насочен по посоката на натоварването, може да повреди клюна. Натискането на дръжката върху скална изпъкналост може да повреди дръжката.

**6i.** Скалните изпъкналости или издатини могат да доведат до това пикелът да се завърти извън позицията си при натоварване.

## 7. Таблица за употреба и насоки

### 7a. Условия на употреба

Този продукт е проектиран за употреба при нормални климатични условия (от -30°C до +50°C). Мокри и заледени условия няма да понижат здравината на този продукт.

### 7b. Проверка

Непосредствено преди употреба направете визуална и функционална проверка, за да се уверите, че този продукт е в



изправно състояние и работи правилно.

DMM препоръчва пълна инспекция от компетентно лице поне веднъж на всеки 6 месеца. При документиране на резултатите от всяка проверка се препоръчва систематично водене на документацията. При проверка да се използват следните критерии:

Общо износване

Механични повреди/деформация

Пукнатини

Остри ръбове/върхове (в контакт с текстилни материали)

Разхлабени нитове

Протрита или огъната жица или разхлабени телени нишки

Срязани, протрити или хлабави нишки от ремъци или шевове

Продължително излагане на UV

Корозия

Топлинно увреждане

Химично замърсяване

Ясни и четливи маркировки

**ВНИМАНИЕ:** Ако имате някакви съмнения относно безопасността на този продукт, го заменете незабавно.

#### 7с. Поддръжка

Този продукт не трябва да се маркира, модифицира или ремонтира от потребителя, освен ако не е упълномощен за това от DMM.

Върхът на клоновете може да се заточва с ръчна пила. Не заточвайте с шлифовъчен диск, лентов шлифовъчен инструмент или какъвто и да е друг електрически инструмент.

#### 7d. Дезинфекция и почистване

Измийте с чиста чешмяна вода с температура 30°C и течен сапун при pH в интервала от 5,5 до 8,5, изплакнете с чиста вода и подсушете естествено в топло вентилируемо помещение, далеч от източници на директна топлина. Може да се наложи да повторите процеса, за да почистите и/или дезинфекцирате ефективно.

Почиствайте след използване в солена (морска) вода или корозивни условия.

За предотвратяване на корозия клоновете може да се покрият с тънък маслен филм на местата, където е износено външното покритие. Използвайте малко количество смазка и изтрийте излишното с чиста кърпа. Внимавайте смазката да не попада върху текстилните части.

#### 7е. Съхранение и транспорт

Съхранявайте в неупаковано състояние на хладно, сухо, тъмно място, далеч от прекомерна топлина или източници на топлина, висока влажност, остри ръбове, корозивни продукти, химически вещества и други възможни причини за повреда. Не съхранявайте в мокро състояние.

#### 7f. Срок на експлоатация и остаряване

**Срок на експлоатация:** срокът на експлоатация на екипировката, преди да се наложи изваждането ѝ от употреба. Ако е изпълнен някой от следните критерии, екипировката незабавно трябва да се извади от употреба, да се унижи или да се изхвърли отговорно:

Екипировката е претърпяла сериозно падане, натоварване и/или повреда

Екипировката не е одобрена при инспекция

Историята на екипировката е неизвестна

Надвишен е максималният срок на експлоатация

Екипировката е остаряла

**Максимален срок на експлоатация:** това е максималната продължителност на експлоатация, препоръчана от DMM, при която продуктът може да се използва.

Текстилни и пластмасови продукти – 10 години от датата на производство.

Метални продукти – няма ограничение за времето.

**Остаряване:** продуктът може да остарее преди края на неговия срок на експлоатация. Причините за това могат да включват: промени в приложимите стандарти, разпоредби, законодателство, разработване на нови технологии, несъвместимост с друго оборудване.

#### 8. Маркировки на продукта

Маркировка. Описание.

**8a. XX cm** – дължина на продукта.

**8b. Пиктограма на книга** – напомняне, че потребителят трябва да прочете и осмисли тези указания.

**8c. YRDAYXXXX#** – година/ден на производство и индивидуален серийен номер.

**8d. EN 13089** – европейски стандарт, на чиито изисквания съответства izdelieto.

**8e. CEXXXX** – CE маркировка и номер на нотифициран орган.

**8f. T** – тип на пикела и клона.

**8g. DMM** – DMM Wales UK – наименование на производителя/държава на произход

#### Тип изпитване:

Одобрен от ЕС орган за проверка на типа и производствения процес: № 0598: SGS Fimko Ltd, Takomotie 8, FI-00380, Helsinki, Финландия.

**CE/EC декларация за съответствие: [dmmwales.com/EU-DoC](http://dmmwales.com/EU-DoC)**

**Гаранция:** DMM дава гаранция на този продукт за период от 3 години по отношение на всякакви дефекти в материалите или производството. Гаранцията не покрива този продукт за нормално износване по време на периода на употреба, лоша поддръжка, случайни щети, небрежност, всякакви модификации или изменения, корозия или какъвто и да било друга употреба не по предназначение.

## 1. Hoiatus!

Kõrgustes töötamine, mägironimine, alpinism ja sarnased tegevused on oma olemuselt ohtlikud. Iga inimene, kes kasutab seda vahendit, peab omandama õiged võtted vahendi ohutuks kasutamiseks sihipärasel eesmärgil ja neid harjutama ning ette nägema päästmist vajavaid olukordi ja võtma vajalikud meetmed. Ka vahendite õige kasutamise ja õigete meetodite rakendamise korral võib juhtuda surmaga lõppev õnnetus. Vahendi kasutaja tervislik seisund võib mõjutada kasutaja ohutust nii tava- kui ka hädalolukorras. Inimene, kes kasutab seda vahendit, võtab kogu vastutuse kõikide ohtude ja kahjustuste või vigastuste eest, mis võivad tuleneda selle vahendi kasutamisest. Kahtluste korral pöörduge DMMi poole.

### Kasutusjuhised

**NB!** Enne kasutamist lugege juhiseid läbi ja mõistke neid ning hoidke neid edaspidiseks kasutamiseks alles. Need juhised hõlmavad joonistel kujutatud DMM-seadmete kasutamist ning näitavad õigeid kasutusviise ja mõningaid levinumaid valesid kasutusviise - neid kõiki on võimatu ennustada. Väljaõppe saanud pädeva isiku juhised on asendamatud.

## 2. Hoiatussümbolid

 Jah

 Ei

 Pöörake tähelepanu

 Hoiatus! Võib põhjustada kehavigastusi või kahjustada toodet

 Hoiatus! Võib põhjustada surma

## 3. Nomenklatuur

- Tahumiskirves
- Kirka
- Vars
- Vasar
- Käepide

## 4. Jääkirveste tootevalik

Tüübi 1 jäätööriist/-kirka kasutamiseks lumel ja jääl  
Tüübi 2 jäätööriist/-kirka kasutamiseks kivil/lumel/jääl

## 5. Modulaarne kirkasüsteem

### 6. Ühildub

Kirves  
Vertex A0471/2/3/4  
Apex A0491/2  
Cortex A0494  
Jääkirka C0382  
Tehniline jääkirka C0384  
Kuivkirka C0383  
Tihendusvasar A0470CH  
Kompaktne tahumiskirves A0470CA  
Mikrovasar A470MH  
Kirka raskused A0470PW

### 6a. Liugtugi

**6g.** Veenduge, et kirka on täielikult sisestatud. Joondage jäätööriist eeldatava koormuse suunas. Eemaldage kirka, liigutades jäätööriista paigutusele samas suunas tagasi ja edasi. Kui keerate jäätööriista paigutusega risti, võib see kirkat kahjustada.

**6h.** Kui paigaldate jäätööriista siis, kui see pole koormuse suunas joondatud, võib see kirkat kahjustada. Kui te paigaldate varre kiviendi kohale, võib see vart kahjustada.

**6i.** Kiviendite või -kühmude tõttu võib jäätööriist koormuse all paigast keerata.

## 7. Kasutustabel ja juhend

### 7a. Töötingimused

See toode on ette nähtud kasutamiseks tavapärestes kliimatingimustes (-30°C - +50°C). Märgades ja jäistes tingimustes selle toote tugevus ei vähene.

### 7b. Ülevaatus

Vahetult enne toote kasutamist kontrollige visuaalselt/funktsionaalselt, et toode on heas töökorras ja toimib

nõuetekohaselt.

DMM soovib lasta toote põhjalikult üle kontrollida pädeva isiku poolt vähemalt iga 6 kuu järel. Iga kontrolli tulemuste registreerimiseks tuleks kasutada süstemaatilist lähenemist arvestuse pidamisele. Kontrollimisel tuleks arvesse võtta järgmisi kriteeriume.

Üldine kulumine

Mehaaniline rike/deformatsioon

Praod

Teravad servad/punktid (kokkupuutes tekstiilidega)

Lahtised needid

Käärduvad või painutatud traat või lahtised traadid

Läbilõigatud, kulunud või lahtised vöö- või õmblusnöörid

Pikaajaline kokkupuude UV-kiirgusega

Korrosioon

Kuumakahjustus

Keemiline saastumine

Selge ja loetav märgistus

**HOIATUS!** Kui kahtlete selle toote ohutus seisukorras, vahetage see kohe välja.

### 7c. Hooldus

DMM-i loata on keelatud toote markeerimine, muutmine või parandamine.

Kirkade otsa saab teritada käsiviiliga. Ärge teritage lihvketta, lintlihvija või mõne muu elektrilise tööriistaga.

### 7d. Desinfitseerimine ja puhastamine

Pesta 30°C puhtas vees vedelseebiga, mille pH on vahemikus 5,5 kuni 8,5, loputada puhta veega, kuivatada loomulikult soojas hästiventileeritud ruumis, eemal otsesest kuumusest. Tõhusaks puhastamiseks või desinfitseerimiseks võib vajalik olla mitmekordne puhastamine.

Puhastage pärast kasutamist merelises või söövitavas keskkonnas.

Korrosiooni vältimiseks võib kirkadele kanda kerge õlikatte sinna, kus välimine kate on ära kulunud. Kandke õli peale mõõdukalt ja pühkige ülejääk puhta lapiga maha. Veenduge, et õli ei satuks tekstiilist osadele.

### 7e. Hoiustamine ja transport

Hoidke pakendamata kujul jahedas, kuivas ja pimedas kohas, eemal liigsest kuumusest või kuumaalikatest, kõrgest õhuniiskusest, teravatest servadest, söövitavatest ainetest, keemilistest reagentidest või muust sarnasest, mis võib toodet kahjustada. Ärge hoiustage märga toodet.

### 7f. Kasutusiga ja vananemine

**Kasutusiga:** seadmete kasulik iga enne nende kasutusest kõrvaldamist. Kui mõni järgmistest kriteeriumidest on täidetud, tuleks seadmed viivitamatult kasutusest eemaldada, hävitada ja eetiliselt kõrvaldada.

Seadmed puutuvad kokku tugeva kukkumise, koormuse ja/või kahjuga

Seadmete ülevaatus ebaõnnestus

Seadme ajalugu pole teada

Maksimaalne eluiga on ületatud

Varustus vananeb

**Maksimaalne eluiga:** see on maksimaalne kestus, mille jooksul DMM soovib, et toode võiks kasutuses olla.

Tekstiilist ja plastist tooted - 10 aastat alates valmistamise kuupäevast.

Metallist tooted - ajaline piirang puudub.

**Vananemine:** toode võib vananeda enne selle kasutuse lõppemist. Selle põhjuseks võivad olla muudatused standardites, määrustes või õigusaktides, uute tehnikate väljatöötamine, ühildumatus teiste seadmetega.

### 8. Tootetähised

Tähised, Kirjeldus.

**8a. XXcm** - toote pikkus

**8b. Raamatu piktogramm** - meeldetuletus, et lõppkasutaja peaks need juhised läbi lugema ja neist aru saama.

**8c. YRDAYXXXX#** - valmistamise aasta/päev ja individuaalne seerianumber.

**8d. EN 13089** - Euroopa standard, millele seade vastab.

**8e. CEXXXX** - CE-tähis ja teavitatud asutuse number.

**8f. T** - jääkirve ja -kirka tüüp.

**8g. DMM** - DMM Wales UK - tootja nimi/päritoluriik

### Tüübihindamine:

ELis määratud asutus tüübihindamise ja tootmisprotsessi jaoks: Nr 0598: SGS Fimko Ltd, Takomotie 8, FI-00380, Helsingi, Finland.

**CE/ELi vastavusdeklaratsioon:** [dmmwales.com/EU-DoC](http://dmmwales.com/EU-DoC)

**Garanti:** DMM annab sellele tootele 3-aastase garanti materjalide või valmistamise defektide osas. Garantii ei hõlma toote normaalset kulumist kasutamise ajal ja ei kehti, kui toodet on nõuetele mittevastavalt hoiustatud või hooldatud, juhuliku kahjustumise või juhiste eiramise korral, kui toodet on modifitseeritud või muudetud, kui toode on roostes või kui toodet on kasutatud selleks mitte ettenähtud otstarbel.

## 1. Προειδοποίηση!

Η εργασία σε ύψος, η αναρρίχηση σε βράχο, η ορειβασία και οι λοιπές σχετικές δραστηριότητες είναι εκ φύσεως επικίνδυνες. Κάθε άτομο που χρησιμοποιεί τον συγκεκριμένο εξοπλισμό οφείλει να διδάσκει και να εφαρμόζει τις ορθές τεχνικές προκειμένου να χρησιμοποιεί τον εξοπλισμό με ασφάλεια και για τους εγκεκριμένους σκοπούς. Ο χρήστης θα πρέπει, επίσης, να μπορεί να προβλέψει καταστάσεις όπου πιθανώς να απαιτηθεί διάσωση και να προβεί αντίστοιχα στις κατάλληλες ενέργειες. Ακόμα κι αν χρησιμοποιείτε σωστά τον εξοπλισμό και εφαρμόζετε ορθά τις τεχνικές, ενδέχεται να υπάρχουν μοιραίες συνέπειες. Ιατρικά προβλήματα δύναται να επιδράσουν αρνητικά στην ασφάλεια του χρήστη είτε υπό φυσιολογικές συνθήκες χρήσης του εξοπλισμού είτε σε καταστάσεις έκτακτης ανάγκης. Κάθε άτομο που χρησιμοποιεί τον παρόντα εξοπλισμό αναλαμβάνει όλους τους κινδύνους και την πλήρη ευθύνη για τυχόν ζημιές ή τραυματισμούς που ενδέχεται να προκύψουν από τη χρήση του. Αν έχετε αμφιβολίες, επικοινωνήστε με την DMM.

### Οδηγίες χρήσης

**ΣΗΜΑΝΤΙΚΟ:** Διαβάστε και κατανοήστε τις οδηγίες πριν από τη χρήση και φυλάξτε τις για μελλοντική αναφορά. Αυτές οι οδηγίες καλύπτουν τη χρήση του εξοπλισμού DMM που απεικονίζεται στις εικόνες και δείχνουν τις σωστές μεθόδους χρήσης και ορισμένες συνηθισμένες εσφαλμένες μεθόδους χρήσης. Είναι αδύνατο να τα προβλέψουμε όλες. Τίποτα δεν μπορεί να υποκαταστήσει την καθοδήγηση από εκπαιδευμένο αρμόδιο άτομο.

## 2. Προειδοποιητικά σύμβολα

Ναι

Όχι

 Προσοχή

 Προειδοποίηση! Μπορεί να προκαλέσει τραυματισμό ή ζημιά στο προϊόν

 Προειδοποίηση! Μπορεί να προκαλέσει θάνατο

## 3. Ονοματολογία

α. Σκέπαρνο

β. Αξίνα

γ. Άξονας

δ. Σφυρί

ε. Λαβή

## 4. Εύρος σκαπανιού ορειβασίας

Εργαλείο/αξίνα πάγου τύπου 1 για χρήση σε χιόνι και πάγο

Εργαλείο/ επιλογή πάγου τύπου 2 για χρήση σε βράχο/χιόνι/πάγο

## 5. Αρθρωτό σύστημα αξίνας

### 6. Συμβατότητα

Axe

Vertex A0471/2/3/4

Apex A0491/2

Cortex A0494

Ice Pick C0382

Ice Tech Pick C0384

Dry Pick C0383

Compact Hammer A0470CH

Compact Adze A0470CA

Micro Hammer A470MH

Pick Weights A0470PW

### 6α. Συρόμενο στήριγμα

**6ζ.** Βεβαιωθείτε ότι η αξίνα έχει τοποθετηθεί πλήρως

. Ευθυγραμμίστε το εργαλείο πάγου προς την κατεύθυνση του αναμενόμενου φορτίου.

Αφαιρέστε την λαβή μετακινώντας το εργαλείο πάγου προς τα εμπρός και προς τα πίσω στην ίδια κατεύθυνση με την τοποθέτηση.

Η περιστροφή του εργαλείου πάγου σε κατεύθυνση κάθετη προς την τοποθέτηση μπορεί να προκαλέσει ζημιά στην λαβή.

**6η.** Η φόρτωση του εργαλείου πάγου όταν δεν είναι ευθυγραμμισμένο με την κατεύθυνση του φορτίου μπορεί να προκαλέσει ζημιά στην λαβή. Η φόρτωση του άξονα πάνω από μια προεξοχή βράχου μπορεί να προκαλέσει βλάβη στον άξονα.

**6θ.** Οι προεξοχές ή τα εξογκώματα βράχου μπορεί να κάνουν το εργαλείο πάγου να περιστραφεί έξω από μια τοποθέτηση υπό φορτίο.

## 7. Πίνακας χρήσης και καθοδήγησης

### 7α. Συνθήκες λειτουργίας

Το προϊόν αυτό έχει σχεδιαστεί για χρήση σε φυσιολογικές κλιματικές συνθήκες (-30°C έως +50°C). Οι συνθήκες υγρασίας της γαετούς δεν θα μειώσουν την αντοχή του προϊόντος.

**7β.** Επιθεώρηση

Λίγο πριν τη χρήση, επιθεωρήστε οπτικά/ σε λειτουργικό επίπεδο το προϊόν για να βεβαιωθείτε ότι είναι σε καλή κατάσταση και ότι λειτουργεί σωστά.

Η DMM συνιστά τη διεξαγωγή πλήρους επιθεώρησης τουλάχιστον μία φορά κάθε έξι μήνες από αρμόδιο άτομο. Θα πρέπει να εφαρμόζεται συστηματική προσέγγιση για την τήρηση αρχείων για την καταγραφή των αποτελεσμάτων κάθε επιθεώρησης. Μια επιθεώρηση θα πρέπει να λαμβάνει υπόψη τα ακόλουθα κριτήρια:

Γενική φθορά  
Μηχανική δυσλειτουργία/παραμόρφωση  
Ρωγμές  
Αιχμηρές άκρες/σημεία (σε επαφή με υφάσματα)  
Χαλαρά πριτσίνια  
Ξεφτισμένο ή λυγισμένο σύρμα ή τυχόν χαλαρά νήματα σύρματος  
Κόψτε, ξεφτισμένα ή χαλαρά νήματα ιστού ή ραφής  
Παρατεταμένη έκθεση στην υπεριώδη ακτινοβολία  
Διάβρωση  
Ζημιά από θερμότητα  
Χημική μόλυνση  
Σαφείς και ευανάγνωστες σημάνσεις

**ΠΡΟΕΙΔΟΠΟΙΗΣΗ:** Εάν έχετε οποιαδήποτε αμφιβολία για την ασφαλή κατάσταση αυτού του προϊόντος, αντικαταστήστε το αμέσως.

### 7γ. Συντήρηση

Απαγορεύεται η επισήμανση, η μετατροπή ή η επισκευή του προϊόντος από τον χρήστη, εκτός αν έχει δοθεί σχετική έγκριση από την DMM.

Η αρχή των αξίνων μπορεί να ακονιστεί με μια λίμα χειρός. Μην ακονίζετε χρησιμοποιώντας τροχό λείανσης, ταινιοτριβείο ή οποιοδήποτε άλλο μηχανοκίνητο εργαλείο.

### 7δ. Απολύμανση και καθαρισμός

Πλύνετε σε καθαρό οικιακό νερό 30°C με υγρό σαπούνι με pH 5,5 έως 8,5, ξεπλύνετε με καθαρό νερό, στεγνώστε φυσικά σε ζεστό αεριζόμενο δωμάτιο μακριά από την άμεση ζέση. Μπορεί να χρειαστείτε να επαναλάβετε τη διαδικασία για να καθαρίσετε αποτελεσματικά ή/και να απολυμάνετε.

Καθαρίστε μετά τη χρήση σε θαλάσσιο ή διαβρωτικό περιβάλλον.

Για να αποτρέψετε τη διάβρωση, μπορείτε να εφαρμόσετε μια ελαφριά στρώση λαδιού στις αξίνες όπου η εξωτερική στρώση έχει φθαρεί. Απλώστε το λάδι με φειδώ και σκουπίστε τυχόν επιπλέον ποσότητες με ένα καθαρό πανί. Βεβαιωθείτε ότι δεν μπαινει λάδι σε κανένα υφασμάτινο μέρος.

### 7ε. Αποθήκευση και μεταφορά

Αποθηκεύστε το προϊόν χωρίς τη συσκευασία του σε δροσερό, στεγνό, σκοτεινό χώρο με χημικά ουδέτερη ατμόσφαιρα και μακριά από πηγές υπερβολικής θερμότητας ή υψηλής υγρασίας, αιχμηρές γωνίες, διαβρωτικές ουσίες ή άλλα πιθανά αίτια πρόκλησης ζημιών. Μην αποθηκεύετε το προϊόν βρεγμένο.

### 7στ. Διάρκεια ζωής και απαργαίωση

**Διάρκεια ζωής** η ωφέλιμη διάρκεια ζωής του εξοπλισμού πριν από την απόσυρσή του. Εάν πληρούνται οποιοδήποτε από τα ακόλουθα κριτήρια, ο εξοπλισμός θα πρέπει να αποσυρθεί αμέσως από τη χρήση, να καταστρέφεται και να απορρίπτεται με ηθικό τρόπο:

Ο εξοπλισμός υφίσταται μεγάλη πτώση φορτίο ή/και ζημιά.

Ο εξοπλισμός αποτυγχάνει στον έλεγχο

Το ιστορικό του εξοπλισμού είναι άγνωστο

Υπέρβαση της μέγιστης διάρκειας ζωής

Ο εξοπλισμός καθίσταται απαρχαιωμένος

**Μέγιστη διάρκεια ζωής:** αυτή είναι η μέγιστη διάρκεια που μπορεί να παραμείνει σε λειτουργία το προϊόν σύμφωνα με την DMM.

Υφασμάτινα και πλαστικά προϊόντα- 10 χρόνια από την ημερομηνία κατασκευής.

Μetallicá προϊόντα- δίχως χρονικό όριο.

**Αχρηστία:** ένα προϊόν μπορεί να υποπέσει σε αχρηστία πριν το τέλος της διάρκειας ζωής του. Στα πιθανά αίτια περιλαμβάνονται, μεταξύ άλλων, αλλαγές στα πρότυπα, τους κανονισμούς και τη νομοθεσία, ανάπτυξη νέων τεχνικών, ασυμβατότητα με άλλον εξοπλισμό.

## 8. Σημάνσεις προϊόντος

Σήμανση. Περιγραφή.

**8α. XX εκ.** - Μήκος προϊόντος.

**8β. Εικονόγραμμα βιβλίου** - υπενθυμίζει στον χρήστη ότι θα πρέπει να διαβάσει και να κατανοήσει τις συγκεκριμένες οδηγίες.

**8γ. YRDAYXXXX#** - Έτος/Ημερομηνία κατασκευής και ατομικός σειριακός αριθμός.

**8δ. EN 13089** - Ευρωπαϊκό Πρότυπο με το οποίο συμμορφώνεται η συσκευή.

**8ε. CEXXXX** - Σήμα CE και αριθμός κοινοποιημένου οργανισμού.

**8στ. T** - Τύπος σκαπάνης ορειβάσις και αξίνας.

**8ζ. DMM** - DMM Wales UK - Επωνυμία κατασκευαστή/χώρα προέλευσης.

### Εξέταση τύπου:

Κοινοποιημένος οργανισμός ΕΕ για εξέταση τύπου και διαδικασία παραγωγής: Αρ. 0598: SGS Fimko Ltd, Takomotie 8, FI-00380, Helsinki, Finland.

**Δήλωση συμμόρφωσης CE/EE:** [dmmwales.com/EU-DoC](http://dmmwales.com/EU-DoC)

**Εγγύηση:** Η DMM παρέχει τριετή εγγύηση για το προϊόν έναντι τυχόν ελαττωμάτων στα υλικά ή στην κατασκευή. Η εγγύηση δεν καλύπτει τη φυσιολογική φθορά από τη χρήση, την εσφαλμένη αποθήκευση, την ελλιπή συντήρηση, τυχαίες ζημιές, αμελεία, τυχόν μετατροπές ή παρεμβάσεις, τη διάβρωση ή οποιαδήποτε χρήση για την οποία δεν έχει σχεδιαστεί το προϊόν.

## 1. Figyelem!

Nagy magasságban dolgozva, sziklamászásnál, hegymászásnál és hasonló tevékenység során számos veszélynek van kitéve! A jelen eszközöket használó személy felelőssége, hogy megtanulja és elsajátítsa és alkalmazza az adott célra alkalmas termék biztonságos használatára vonatkozó megfelelő és szakszerű technikákat, felmérje azokat a helyzeteket, ahol mentésre lehet szükség és megtegye erre vonatkozóan a megfelelő óvintézkedéseket. Még az eszközök megfelelő használata esetén sem zárhatóak ki teljesen a végzetes következmények. Az eszközöket használó személy egészségi állapota is befolyásolhatja az eszközök normál, illetve vészhelyzet esetén történő használatát. Az eszközöket használó személynek tisztában kell lennie a kapcsolódó veszélyekkel és teljes felelősséget kell vállalnia az eszközök használatából fakadó károkért és az esetleges sérülésekért. Amennyiben kétségei merülnek fel, kérjük, forduljon a DMM-hez.

### Használati útmutató:

**FONTOS:** Az eszközök használata előtt olvassa el és értelmezze a használati utasítást, és őrizze meg, mert később még szüksége lehet rá.

Ez az utasítás az ábrán látható DMM-felszerelés használatára terjed ki, és bemutatja annak megfelelő, valamint bizonyos gyakori helytelen használatát, viszont nem lehet előre látni az összes lehetséges helytelen használatot. Pótolhatatlan ugyanakkor a képzett és kompetens személy által biztosított oktatás.

## 2. Figyelmeztető szimbólumok

 Igen

 Nem

 Legyen óvatos

 Figyelem! Személyi sérüléshez vagy a termék károsodásához vezethet

 Figyelem! Halált okozhat

## 3. Nőmenklatúra

- Fejsze
- Csákány
- Nyel
- Kalapács
- Fogantyú

## 4. Jégcsákány termékcsalád

1. típusú jégzserszám/csákány havon és jégen való használatra
2. típusú jégzserszám/csákány sziklán/havon/jégen való használatra

## 5. Moduláris csákányrendszer

### 6. Kompatibilitás

Fejsze  
Vertex A0471/2/3/4  
Apex A0491/2  
Cortex A0494  
Ice Pick C0382  
Ice Tech Pick C0384  
Dry Pick C0383  
Compact Hammer A0470CH  
Compact Adze A0470CA  
Micro Hammer A470MH  
Pick Weights A0470PW

#### 6a. Csúszótámasz

**6g.** Ügyeljen rá, hogy a csákány teljes hosszában bent legyen. Igazítsa a jégzserszámot a várható terhelés irányába. Távolítsa el a csákányt úgy, hogy a jégzserszámot előre-hátra mozgattja a felhelyezés irányával megegyező irányban. A jégzserszám felhelyezésre merőleges irányban történő elforgatása károsíthatja a csákányt.

**6h.** A jégzserszám nem a terhelési irányához igazított terhelése károsíthatja a csákányt. A nyelv sziklakiemelkedésen történő terhelése károsíthatja a nyelet.

**6i.** A sziklakiemelkedések vagy kidudorodások miatt a jégzserszám a terhelés során kifordulhat a helyéről.

## 7. Használatra vonatkozó táblázat és útmutató

### 7a. Üzemeltetési feltételek

Ezt a terméket normál időjárási viszonyok (-30 °C - +50 °C) között történő használatra terveztük. A nedves és jeges környezet nem csökkenti ezen eszközök terhelhetőségét!

## 7b. Ellenőrzés

Közvetlenül a használatba vétel előtt vegye alaposan szemügyre a terméket, valamint győződjön meg arról, hogy megfelelően használható és működőképes.

A DMM azt javasolja, hogy legalább 6 havonta alaposan vizsgálta meg egy hozzáértő személlyel. Szisztematikusan módon feljegyzéseket kell vezetni az egyes ellenőrzések eredményéről. Az ellenőrzések során a következő szempontokat kell mérlegelni:

Általános kopás

Hibás mechanika / eldeformálódás

Repedések

Éles/hegyes részek (melyek szövetet érintkeznek)

Laza szegecsek

Kopott vagy elhajlott huzalok, illetve laza huzalkötegek

Szakadt, kopott vagy laza szövethötegek vagy varrások

Tartósan kitettség UV sugárzásnak

Korrózió

Hő által okozott kár

Vegyli szennyeződés

Éles és olvasható jelölések

**FIGYELEM:** haladéktalanul cserélje le, ha nem biztos az adott termék biztonságosságában.

## 7c. Karbantartás

A terméket nem jelölheti meg, nem módosíthatja, nem javíthatja a felhasználó, hacsak fel nem hatalmazta arra a DMM.

A csákányok hegyét egy kézi reszelővel ki lehet hegyezni. Az élezéshez ne használjon köszőrütárcsát, szalagsziszolót vagy bármely más szerszámgepet.

## 7d. Fertőtlenítés és tisztítás

Tisztításhoz mossa le 30 °C hőmérsékletű, 5,5 és 8,5 közötti pH értékű csapvízzel és folyékony szappannal, öblítse le tiszta vízzel, majd jól szellőző, meleg helyen, közvetlen hőhatástól védve hagyja megszáradni. Előfordulhat, hogy a hatékony tisztításhoz, illetve fertőtlenítéséhez meg kell ismételni az eljárást.

Tengervízben vagy maró hatású környezetben való használat után meg kell tisztítani.

Ahol a csákányok külső bevonata elkopott, a korrózió megelőzése érdekében a felületet vékony olajréteggel lehet kezelni. Az olajat csak kis mennyiségben vigye fel, és egy tiszta ruhával törölje le a felesleget. Ügyeljen arra, hogy a textillaktrészecskékre ne kerüljön olaj.

## 7e. Tárolás és szállítás

Csomagolás nélkül tárolja hűvös, száraz, sötét helyen, távol nagyobb hőtől vagy hőforrásoktól, páras helyektől, éles peremektől, korrózió anyagoktól, kémiai reagensektől és más potenciálisan káros, veszélyes anyagoktól és tárgyaktól. Ne tárolja nedves állapotban.

## 7f. Élettartam és elavulás

**Élettartam:** a felszerelés hasznos élettartama, mielőtt azt le kell selejtezni. Amennyiben az alábbi szempontok bármelyike teljesül, a felszerelést haladéktalanul ki kell vonni a használatból, meg kell semmisíteni, és etikus módon ártalmatlanítani kell:

A felszerelés leesés vagy terhelés miatt nagyobb erőhatásnak volt kitéve vagy megsérült

A felszerelés nem megy át az ellenőrzésen

A felszerelés története nem ismert

A maximális élettartam lejárt

A felszerelés elavult

**A leghosszabb élettartam:** ez az a maximális élettartam, ameddig a DMM javaslata szerint a terméket használni lehet.

Textil és műanyag termékek – a gyártástól számított 10 év.

Fém termékek – nincs korlátozva.

**Elavulás:** A termék a hasznos élettartamának vége előtt is elavulhat. Ennek oka lehet többek között: a vonatkozó szabványok, szabályok, előírások, törvények változása, új technikák fejlesztése vagy más eszközökkel való inkompatibilitás.

## 8. Termékjelölések

Jelölés. Leírás.

**8a. XXcm** - A termék hossza.

**8b. Könyv piktogram** - Arra figyelmeztet, hogy a felhasználónak el kell olvasnia és meg kell értenie ezeket az utasításokat.

**8c. YRDAYXXXX#** - A gyártás éve/napja és az egyedi sorozatszám.

**8d. EN 13089** - az eszközre érvényes európai szabvány.

**8e. CEXXXX** - CE-jelölés és a bejelentett szervezet száma.

**8f. T** - Jégcsákány és csákány típusa.

**8g. DMM** - DMM Wales UK - A gyártó/a származási hely megnevezése

## Típusvizsgálat:

Az Egyesült Királyság bejelentett szervezete a típusvizsgálathoz az a gyártási eljáráshoz: 0598 sz.: SGS Fimko Ltd, Takomotie 8, FI-00380, Helsinki, Finnország.

**CE/EU megfeleléségi nyilatkozat:** [dmmwales.com/EU-DoC](http://dmmwales.com/EU-DoC)

**Garancia:** A DMM 3 éves garanciát vállal a felhasznált anyagokból vagy a gyártásból eredő hibákra. Nem vonatkozik a garancia a normál használat során fellépő kopásra, a helytelen tárolásra, az elégtelen karbantartásra, véletlen balesetre, hanyagságra, bármilyen módosításra vagy átalakításra, korrózióra, vagy bármilyen nem rendeltetészerű használat miatt bekövetkező károsodásokra.

## 1. Įspėjimas!

Darbai dideliame aukštyje, kopimas uolomis, alpinizmas ir panaši veiksiai yra savaime pavojinga. Asmuo, naudojantis šią įrangą, pats turi išmokti ir įprasti tinkamai ir saugiai naudoti įrangą nurodytiems reikmėms, numatyti atitinkamus veiksmus tais atvejais, kai gali prireikti pagalbos, ir jų imtis. Net ir tinkamai būdais naudojant įrangą gali kilti mirtinų pasekmių, įrangos naudotojo saugumas įprastomis ar kritinėmis sąlygomis gali priklausyti nuo sveikatos būklės. Bet kuris asmuo, naudojantis šią įrangą, pats įvertina visus pavojus ir prisiima atsakomybę už visą žalą ar sužalojimus, kilusius ją naudojant. Jei abejojate, kreipkitės į DMM.

### Naudojimo instrukcija

**SVARBU.** Prieš naudodami įrangą perskaitykite instrukciją taip, kad neliktų neiškių vietų, ir išsaugokite ją, kad galėtumėte peržvelgti vėliau.

Šis dokumentas – tai iliustracijose pavaizduotos DMM įrangos naudojimo instrukcija, kurioje parodyti tinkamo naudojimo būdai ir kai kurie dažni netinkamo naudojimo būdai. Jų visų numatyti neįmanoma. Nieko nėra geriau už parengto ir kompetetingo asmens nurodymus.

## 2. Įspėjamieji ženklai

Taip

Ne

Dėmesio

 Įspėjimas! Pavojus nukentėti arba sugadinti gaminį

 Įspėjimas! Pavojus žūti

## 3. Sudedamosios dalys

- Skliutas
- Kaplys
- Kotas
- Plaktukas
- Rankena

## 4. Ledo kirtiklių asortimentas

- 1 tipo ledo kirtiklis / kaplys, skirtas naudoti ant sniego ir ledo
- 2 tipo ledo kirtiklis / kaplys, skirtas naudoti ant uolienos / sniego / ledo

## 5. Modulinė kaplio sistema

### 6. Suderinamumas

Kirtiklis  
Vertex A0471/2/3/4  
Apex A0491/2  
Cortex A0494  
Ice Pick C0382  
Ice Tech Pick C0384  
Dry Pick C0383  
Compact Hammer A0470CH  
Compact Adze A0470CA  
Micro Hammer A470MH  
Pick Weights A0470PW

#### 6a. Slankioji atrama

**6g.** Kaplys turi būti įterptas maksimaliai giliai. Sulygiuokite ledo kirtiklį numatomos apkrovos kryptimi. Kaplį ištraukite judindami ledo kirtiklį į priekį ir atgal ta kryptimi, kuria jis įterptas. Jei ledo kirtiklį įkišto kaplio atžvilgiu suksite statmenai, kils pavojus sugadinti kaplį.

**6h.** Jei ledo kirtiklį laikysite nesulygiuotą su apkrovos kryptimi, kils pavojus sugadinti kaplį. Jei kotą atremsite į uolos iškyšą, kils pavojus sugadinti kotą.

**6i.** Į uolos iškyšą ar gumbą atremtas ledo kirtiklis, veikiamas apkrovos, gali išsprūsti iš plyšio.

## 7. Naudojimo ir gairių lentelė

### 7a. Naudojimo sąlygos



Šis gaminys skirtas naudoti įprastomis klimato sąlygomis (nuo -30 iki +50 °C). Drėgmė ir ledas šio gaminio patvarumo nesumažina.

#### **7b. Patikra**

Prieš pat naudojimą apžiūrėkite gaminį ir patikrinkite jo veikimą, kad įsitikintumėte, jog jis yra geros būklės ir tinkamai veikia.

DMM rekomenduoja pasirūpinti, kad gaminį bent kartą per 6 mėnesius nuodugniai patikrintų kompetentingas asmuo. Kiekvienos patikros rezultatai turi būti sistemingai fiksuojami. Tikrinant turi būti įvertinti toliau nurodyti kriterijai:

Bendrasis nusidėvėjimas

Mechaninė triktis / deformacija

Įtrūkiai

Aštrios briaunos / smaigaliai (glaudžiasi prie tekstilinių dalių)

Atsilaisvinusios kniedės

Atspuręs ar perlenktas lynas, atsilaisvinusios lyno vijos

Įpjautas, atspuręs diržas ar atsilaisvinusios jo gijos ar siūlės

Ilgas UV spinduliuotės poveikis

Korozija

Karščio sukelta žala

Cheminė tarša

Ženklinimo aiškumas ir įskaitomumas

**ĮSPĖJIMAS.** Jei šio gaminio saugumas kelia abejonių, gaminį tuoj pat pakeiskite.

#### **7c. Priežiūra**

Negavęs DMM leidimo, naudotojas neturi teisės šio gaminio ženklinti, keisti jo konstrukcijos ar remontuoti.

Kaplių viršunes galima galąsti dilde. Negaląškite galandimo disku, juostiniu šlifuotuvu ar kitu varikliniu įrankiu.

#### **7d. Dezinfekavimas ir valymas**

Plaukite 30 °C temperatūros švaraus vandentiekio vandens ir skystojo muilo tirpale, kurio pH yra nuo 5,5 iki 8,5. Nusukalaukite švari vandeniu ir palikite nudžiūti šiltoje vėdinamoje patalpoje, atokiau nuo šilumos šaltinių. Norint veiksmingai išvalyti arba dezinfekuoti gali tekti procesą pakartoti.

Panaudoję valykite jūros ar korozinėje aplinkoje.

Jei nusidėvi išorinė danga, gaminį nuo korozijos galima apsaugoti padengiant jį plonu alyvos sluoksniu. Tepkite alyvą saikingai, o jos perteklių nuvalykite švaria šluoste. Žiūrėkite, kad alyvos nepatektų ant tekstilinių dalių.

#### **7e. Laikymas ir gabenimas**

Laikykite nespakuotą vėsioje, sausoje, tamsioje patalpoje, atokiau nuo perteklinės šilumos ar šilumos šaltinių, didelės drėgmės, aštrių briaunų, edžiųjų medžiagų, cheminių reagentų ar kitų galimų žalos šaltinių. Nelaikykite šlapio.

#### **7f. Eksploatavimo trukmė ir senėjimas**

**Eksploatavimo trukmė** – ilgiausias laikotarpis, kurį galima naudoti įrangą. Laikotarpiui pasibaigus ji naudoti nebetinka. Esant bent vienam iš toliau nurodytų kriterijų reikia nedelsiant nustoti naudoti įrangą, ją sunaikinti ir etišai pašalinti:

Įranga krito iš didelio aukščio, buvo labai apkrauta ir (arba) pažeista.

Tikrinant įrangą nustatyta, kad ji neatitinka reikalavimų.

Nežinoma įrangos istorija.

Viršyta ilgiausia eksploatavimo trukmė.

Įranga paseno.

**Ilgiausia eksploatavimo trukmė** – ilgiausias laikotarpis, kurį DMM rekomenduoja naudoti įrangą.

Tekstilės ir plastiko gaminiai – 10 metų nuo pagaminimo datos.

Metaliniai gaminiai – trukmė neribojama.

**Senėjimas** – gaminys gali pasenti prieš pasibaigiant eksploatavimo trukmei. Galimos priežastys: pasikeitę standartai, taisyklės, įstatymai, naujų technologijų vystymas, nesuderinamumas su kita įranga.

## **8. Ženkilai ant gaminio**

Ženklas. Aprašymas.

**8a. XX cm** – gaminio ilgis.

**8b. Knygos piktograma** – priminimas, kad naudotojui reikia perskaityti šią instrukciją taip, kad neliktų neiškių vietų.

**8c. YRDAYXXXX#** – pagaminimo metai / diena ir individualus serijos numeris.

**8d. EN 13089** – Europos standartas, kurį atitinka įtaisas.

**8e. CEXXXX** – CE ženklas ir notifikacijos įstaigos numeris.

**8f. T** – ledo kirtiklio ir kaplio tipas.

**8g. DMM** – „DMM Wales UK“ – gamintojo pavadinimas / kilmės šalis.

#### **Tipo tyrimas**

EŠ paskirta tipo tyrimo ir gamybos proceso vertinimo įstaiga: Nr. 0598: „SGS Fimko Ltd“, Takomotie 8, FI-00380, Helsinki, Suomija.

**CE / ES atitikties deklaracija:** [dmmwales.com/EU-DoC](http://dmmwales.com/EU-DoC)

**Garantija.** Esant medžiagų ar gamybos brokiui šiam gaminiui galioja 3 metų trukmės DMM garantija. Garantija negalioja, jei gaminys nusidėvi įprastai naudojamas, jei jis netinkamai laikomas, blogai prižiūrimas, netyčia ar dėl aplaidumo apgadinamas, modifikuojamas ar pakeičiama jo konstrukcija, pažeidžiamas korozijos, taip pat jei gaminys naudojamas ne pagal paskirtį.

## 1. Brīdinājums!

Darbs augstumā, klinšu kāpšana, alpinisms un līdzīgas darbības ir bīstamas. Ikvienam cilvēkam, kurš izmanto šo aprīkojumu, ir pienākums apgūt un vingrināties to pareizi un droši lietot paredzētajam mērķim, kā arī paredzēt situācijas, kurās var būt nepieciešama glābšana, un attiecīgi tajās rīkoties. Arī pareizi izmantojot šo aprīkojumu un metodes, iznākums var būt fatāls. Veselības stāvoklis var ietekmēt aprīkojuma lietotāja drošību gan normālos, gan ārkārtas apstākļos. Jebkurš cilvēks, kurš izmanto šo aprīkojumu, apzinās ar to saistīto risku un uzņemas pilnu atbildību par jebkādiem bojājumiem vai traumām, kas var rasties šī aprīkojuma lietošanas rezultātā. Ja rodas šaubas, sazinieties ar DMM.

Lietošanas instrukcija

**SVARĪG!** Pirms lietošanas izlasiet un izprotiet instrukciju, un saglabājiet to turpmākai lietošanai.

Šīs instrukcijas attiecas uz ilustrācijās attēlotā DMM aprīkojuma lietošanu, un tajās ir norādītas pareizas lietošanas metodes un dažas bieži sastopamas nepareizas lietošanas metodes — nav iespējams paredzēt tās visas. Nekas neizstāj apmācīta uz ziņoša cilvēka sniegtu instruktažu.

## 2. Brīdinājuma simboli



Jā



Nē



Pievērsiet uzmanību



Brīdinājums! Var radīt traumas vai izstrādājuma bojājumus



Brīdinājums! Var izraisīt nāvi

## 3. Nomenklatūra

- Kaplis
- Cērtē
- Kāts
- Āmurs
- Rokturis

## 4. Leduscirtņa pielietojums

- tipa ledus instruments / cērtē izmantošanai sniegā un ledū
- tipa ledus instruments / cērtē izmantošanai kalnos, sniegā, ledū

## 5. Modulāra cērtes sistēma

### 6. Saderība

Cirtnis

Vertex A0471/2/3/4

Apex A0491/2

Cortex A0494

Ice Pick C0382

Ice Tech Pick C0384

Dry Pick C0383

Compact Hammer A0470CH

Compact Adze A0470CA

Micro Hammer A470MH

Pick Weights A0470PW

### 6a. Slidošais balsts

**6g.** Pārliedzieties, ka cērtē ir ievietota līdz galam. Pavērsiet ledus instrumentu paredzamās slodzes virzienā.

Izņemiet cērti, kustinot ledus instrumentu turp un atpakaļ tajā pašā virzienā, kādā instruments novietots. Ledus instrumenta griešana novietojumam perpendikulārā virzienā var sabojāt cērti.

**6h.** Pieliekot spēku ledus instrumentam, ja tā novietojums neatbilst spēka virzienam, var sabojāt cērti. Pieliekot spēku kātam, ja tas atbalstīts pret izvīzītiem akmeņiem, var sabojāt kātu.

**6i.** Pieliekot spēku ledus instrumentam, ja tas novietots pār akmeņu izvīzījumiem vai izliekumiem, ledus instruments var izvīzīties no novietojuma vietas.

## 7. Lietošanas un norādījumu tabula

### 7a. Eksploataācijas nosacījumi

Šīs izstrādājums ir paredzēts lietošanai normālos klimatiskajos apstākļos (– 30 °C – + 50 °C). Mitrums un apledojums var samazināt šā izstrādājuma stiprību.

## 7b. Pārbaude

Tieši pirms lietošanas veiciet vizuālu un funkcionālu pārbaudi, lai pārliecinātos, ka šis izstrādājums ir darba kārtībā un darbojas pareizi.

DMM iesaka, lai kompetenta personai veiktu rūpīgu pārbaudi vismaz reizi 6 mēnešos. Lai reģistrētu katras pārbaudes rezultātus, jāveic sistematiska uzskaitē. Pārbaudē jāņem vērā šādi kritēriji:

Vispārējais nolietojums

Mehāniski bojājumi un deformācijas

Plaisas

Asas malas un gali (saskarē ar tekstilizstrādājumiem)

Valņiņas kniedes

Saplaisājumi vai saliekta troše vai jebkuras valējas troses dzīslas

Pārgrieztas, nodriskātas vai valējas siksnas vai šuves

Ilgstoša UV starojuma iedarbība

Korozija

Karstuma bojājumi

Ķīmiskie bojājumi

Skaidri un salasāmi marķējumi

**BRĪDINĀJUMS:** ja rodas šaubas par šī izstrādājuma drošumu, nekavējoties nomainiet to pret jaunu.

## 7c. Uzturēšana

Šo izstrādājumu lietotājs nedrīkst marķēt, modificēt vai labot, ja vien nav saņēmis atļauju no DMM.

Cērtes darbguļu var uzasināt ar rokas vili. Neasiniet ar slīpriņu, lentes slīpmašīnu vai kādu citu elektrisku instrumentu.

## 7d. Dezinfekcija un tīrīšana

Mazgāt 30 °C siltā, tīrā sadzīves ūdenī ar šķidrājam ziepēm, kuru pH ir no 5,5 līdz 8,5, noskalot tīrā ūdenī, žāvēt dabiskā veidā siltā, vēdināmā telpā, prom no tieša karstuma avota. Lai veiktu efektīvu tīrīšanu vai dezinfekciju, procesu var nākties atkārtot.

Tīrīt pēc lietošanas jūrā vai korozīvā vidē.

Lai novērstu koroziju, uz cērtes vietās, kur ārējais pārklājums ir nodilis, var uzklāt vieglu eļļas pārklājumu. Eļļu uzklāiet saudzīgi un tās pārpalīkumu noslaukiet ar tīru drānu. Pārliecinieties, ka eļļa nenonāk uz auduma daļām.

## 7e. Uzglabāšana un transportēšana

Uzglabāt neiepakotā vēsā, sausā, tumšā vietā, prom no pārmērīga karstuma un siltuma avotiem, augsta mitruma, asām malām, kodīgām vielām, ķīmiskiem reaģentiem vai citiem iespējamiem bojājumu cēloņiem. Ja izstrādājums ir mitrs, pirms glabāšanas tas jāizžāvē.

## 7f. Eksploatācijas laiks un novecošanās

**Eksploatācijas laiks:** aprīkojuma kalpošanas laiks, pirms to nepieciešams pārtraukt izmantot. Ja ir izpildīts kāds no šiem kritērijiem, aprīkojumu nekavējoties jāpārtrauc lietot, tas jāzīnina un ētiski jālikvidē:

Aprīkojums cietis nopietnā kritienā, slodzē un/vai no bojājuma

Aprīkojums neiztur pārbaudi

Nav zināma aprīkojuma vēsture

Ir pārsniegts maksimālais kalpošanas laiks

Aprīkojums ir novecojis

**Maksimālais eksploatācijas laiks:** tas ir maksimālais DMM ieteiktais laiks, kādu izstrādājums var tikt izmantots.

Tekstilizstrādājumi un plastmasas izstrādājumi – 10 gadi no izgatavošanas datuma.

Metāla izstrādājumi – nav noteikts laika ierobežojums.

**Novecošana:** izstrādājums var novecot pirms tā kalpošanas laika beigām. Iemesli tam var būt šādi: standartu, noteikumu, tiesību aktu izmaiņas, jaunu metožu attīstība, nesaderība ar citu aprīkojumu.

## 8. Izstrādājuma marķējums

Marķējums. Apraksts.

**8a. XX cm** – izstrādājuma garums.

**8b. Grāmatais piktogramma** – atgādinājums, ka lietotājam ir jāizlasa un jāizprot šī instrukcija.

**8c. YRDAYXXXX#** – ražošanas gads/diena un individuālais sērijas numurs.

**8d. EN 13089** – Eiropas standarts, kuram atbilst ierīce.

**8e. CEXXXX** – CE zīme un paziņotās iestādes numurs.

**8f. T** – Leduscirtna un cērtes tips.

**8g. DMM** – DMM Wales UK – Ražotāja nosaukums un izcelsmes valsts

## Tipa pārbaude:

Šis pilnvarotā iestāde tipa un ražošanas procesa pārbaudei: Nr. 0598: SGS Fimko Ltd, Takomotie 8, FI-00380, Helsinki, Somija.

**CE/ES atbilstības deklarācija:** [dmmwales.com/EU-DoC](http://dmmwales.com/EU-DoC)

**Garantija:** DMM nodrošina šī izstrādājuma trīs gadu garantiju pret jebkādiem materiālu vai ražošanas defektiem. Garantija neattiecas uz šā izstrādājuma normālu nolietojumu, nepareizu glabāšanu, nepiemērotu apkopi, nejašu bojājumu, nolaidību, jebkādam modifikācijām vai pārveidojumiem, koroziju vai jebkādu lietojumu, kuram izstrādājums nav paredzēts.

## 1. Avertizare!

Lucrul la înălțime, escaladarea stâncilor, alpinismul și activitățile asociate sunt periculoase în mod inerent. Persoana care utilizează acest echipament are responsabilitatea de a învăța și practica în siguranță tehnici adecvate de utilizare a echipamentului în scopurile sale proiectate, precum și de a prevedea și lua măsuri corespunzătoare în situațiile în care poate fi necesară salvarea. Chiar dacă echipamentul și tehnicile sunt utilizate corect, pot rezulta consecințe fatale. Afecțiunile medicale pot influența negativ siguranța utilizatorului echipamentului în cazul utilizării normale și de urgență. Orice persoană care utilizează acest echipament își asumă toate riscurile și responsabilitatea totală pentru toate pagubele sau vătămrile care pot să rezulte din aceasta. Dacă aveți îndoieli, vă rugăm să contactați DMM.

### Instrucțiuni de utilizare

**IMPORTANT:** Vă rugăm să citiți și să vă familiarizați cu conținutul acestor instrucțiuni înainte de utilizare; de asemenea, păstrați-le pentru consultare ulterioară.

Aceste instrucțiuni se referă la utilizarea echipamentului DMM prezentat în ilustrații și prezintă metodele corecte de utilizare, precum și unele metode incorecte comune de utilizare; este imposibil să le preveniți pe toate. Nu pot fi înlocuite instrucțiunile permise de la o persoană instruită și competentă.

## 2. Simboluri de avertizare

Da

Nu

 Acordați atenție

 Avertizare! Poate cauza vătămări corporale sau deteriorarea produsului

 Avertizare! Poate cauza decesul

## 3. Nomenclator

- Tesla
- Dispozitiv de ridicare
- Ax
- Ciocan
- Măner

## 4. Gama de toporiști de alpinism

Tipul 1 unealtă pentru gheață/dispozitiv de ridicare pentru utilizare pe zăpadă și gheață

Tip 2 unealtă pentru gheață/dispozitiv de ridicare pentru utilizare pe stâncă/zăpadă/gheață

## 5. Modular Pick System

### 6. Compatibilitate

Axe

Vertex A0471/2/3/4

Apex A0491/2

Cortex A0494

Ice Pick C0382

Ice Tech Pick C0384

Dry Pick C0383

Compact Hammer A0470CH

Compact Adze A0470CA

Micro Hammer A470MH

Pick Weights A0470PW

### 6a. Suport glisant

**6g.** Asigurați-vă că dispozitivul de ridicare este introdus complet. Aliniați unealta pentru gheață în direcția încărcării anticipate. Scoateți dispozitivul de ridicare deplasând unealta înainte și înapoi în aceeași direcție ca poziționarea. Dacă răsuciți unealta pentru gheață în direcție perpendiculară cu poziționarea există riscul să se deterioreze dispozitivul de ridicare.

**6h.** Dispozitivul de ridicare se poate deteriora la încărcarea uneielți pentru gheață când nu este aliniată cu direcția de încărcare. Încărcarea axului peste o rocă ieșită în afară poate deteriora axul.

**6i.** Protuberanțele sau proeminențele de rocă pot cauza pivotarea uneielți pentru gheață și ieșirea din poziționare sub sarcină.

## 7. Tabel de utilizare și îndrumare

### 7a. Condiții de funcționare

Produsul este proiectat pentru utilizarea în condiții climatice normale (-30 °C - +50 °C). Condițiile de umezeală și gheață nu vor reduce rezistența acestui produs.

## 7b. Inspecția

Imediat înainte de folosire inspecțai produsul vizual și funcțional pentru a vă asigura că este în stare de utilizare și funcționează corect.

DMM recomandă o inspecție amănunțită cel puțin o dată la 6 luni, executată de o persoană competentă. O abordare sistematică privind ținerea evidențelor trebuie utilizată pentru a înregistra rezultatele fiecărei inspecții. O inspecție trebuie să ia în considerare următoarele criterii:

Uzură generală

Defecțiuni / deformare mecanică

Fisuri

Margini/puncte ascuțite (în contact cu materialele textile)

Nituri slăbite

Cablu deteriorat sau slăbit sau orice fire de cablu slăbite

Fire tăiate, deteriorate sau slăbite de țesături de chingi sau innădiri

Expunere prelungită la UV

Coroziune

Deteriorare cauzată de căldură

Contaminare chimică

Marcaje clare și lizibile

**AVERTISMENT:** dacă aveți îndoieli cu privire la starea în siguranță a acestui produs, înlocuiți-l imediat.

## 7c. Întreținere

Acest produs nu trebuie marcat, modificat sau reparat de către utilizator decât dacă acesta este autorizat de DMM.

Punctul pentru dispozitivul de ridicare poate fi ascuțit cu o pilă de mână. Nu ascuțiți cu ajutorul unui disc de rectificat, a unei mașini de șlefuit cu bandă sau a oricărei alte scule electrice.

## 7d. Dezinfectare și curățare

Spălați în apă curată de uz casnic la 30°C cu săpun lichid cu pH-ul cuprins între 5,5 și 8,5, clătiți în apă curată, uscați în mod natural într-o cameră caldă ventilată, la distanță de căldura directă. Poate fi necesară repetarea procesului pentru a curăța sau a dezinfecta produsul în mod eficient.

Curățați după utilizare în medii marine sau corozive.

Un strat subțire de ulei poate fi aplicat pe dispozitivul de ridicare, în locul în care stratul de acoperire exterior s-a uzat pentru a ajuta la prevenirea coliziunii. Aplicați ulei cu măsură și ștergeți orice exces cu o lavetă curată. Asigurați-vă că părțile textile nu intră în contact cu uleiul.

## 7e. Depozitare și transport

Depozitați produsul neambalat într-un loc răcoros, uscat, întunecat, ferit de temperaturi excesive sau surse de căldură, umiditate ridicată, margini ascuțite, agenți corozivi sau alte cauze posibile de deteriorare. Nu depozitați umed.

## 7f. Durata de viață și uzura morală

Durata de viață: durata de viață utilă a echipamentului înainte ca acesta să fie retras. Dacă oricare dintre următoarele criterii sunt îndeplinite, echipamentul trebuie să fie retras imediat din uz, distrus și eliminat în mod etic în următoarele situații:

Echipamentele suferă o cădere, o sarcină și/sau o deteriorare majoră

Echipamentul nu trece de inspecție

Istoricul echipamentului este necunoscut

Durata maximă de viață este depășită

Echipamentul devine depășit

Durata maximă de viață: aceasta este durata maximă recomandată de DMM în care produsul poate rămâne în uz.

Produse textile și din plastic – 10 ani de la data fabricației.

Produse din metal – nu există limită de timp.

Uzura morală: un produs se poate uzura înainte de terminarea duratei sale de viață. Motivele pentru aceasta pot să includă modificări aduse standardelor, reglementărilor și legislației aplicabile, dezvoltarea unor noi tehnici, incompatibilitatea cu alte echipamente.

## 8. Marcajele de pe produs

Marcaj. Descriere.

**8a. XXcm** - Lungimea produsului.

**8b. Pliant cu ilustrații** - Reamintim că utilizatorul final trebuie să citească și să înțeleagă aceste instrucțiuni.

**8c. YRDAYXXXX#** - Anul/ziaua fabricației și numărul de serie individual.

**8d. EN 13089** - Standardul european cu care este conform dispozitivul.

**8e. CEXXXX** - Marcaj CE și numărul organismului notificat.

**8f. T** - Tipul de toporișcă pentru gheață și dispozitiv de ridicare.

**8g. DMM** - DMM Wales UK - Numele producătorului/țării de origine

## Examinarea tipului:

Organismul notificat din UE pentru examinarea tipului și procesul de producție: Nr. 0598: SGS Fimko Ltd, Takomotie 8, FI-00380, Helsinki, Finlanda.

**Declarația de conformitate CE/UE:** [dmmwales.com/EU-DoC](http://dmmwales.com/EU-DoC)

**Garanție:** DMM garantează acest produs timp de 3 ani împotriva oricăror defecte materiale sau de fabricație. Garanția nu acoperă acest produs pentru cazuri de uzură normală datorată utilizării, depozitare necorespunzătoare, întreținere necorespunzătoare, deteriorare accidentală, neglijență, orice modificări sau alterări, coroziune sau în cazul oricărei utilizări pentru care produsul nu a fost proiectat.

## 1. Opozorilo!

Delo na višini, plezanje, gornišтво in povezane aktivnosti so same po sebi nevarne. Vse osebe, ki uporabljajo to opremo, se morajo naučiti uporabljati ustreznih tehnik in jih vaditi, da bodo lahko uporabljale opremo za njen predviden namen ter predvidele in sprejele ustrezen ukrep v primerih, ko bo morda potrebno reševanje. Do usodnih posledic lahko pride celo ob pravilni uporabi opreme in tehnik. Zdravstvena stanja lahko vplivajo na varnost opreme uporabnika ob običajni uporabi in uporabi v izrednih razmerah. Katera koli oseba, ki uporablja to opremo, prevzema vsa tveganja in polno odgovornost za vso škodo ali telesne poškodbe, ki lahko nastanejo pri uporabi opreme. Če ste v dvomih, se obrnite na družbo DMM.

### Navodila za uporabo

**POMEMBNO:** Pred uporabo preberite ta navodila in se seznanite z njimi ter jih obdržite za prihodnjo uporabo. Ta navodila pokrivajo uporabo opreme DMM, prikazane na slikah, in kažejo pravilne metode za uporabo ter nekatere nepravilne metode uporabe; vseh ni mogoče predvideti. Ta navodila ne nadomeščajo navodil kvalificirane in usposobljene osebe.

## 2. Opozorilni simboli



Da



Ne



Bodite pozorni



Opozorilo! Lahko pride do telesnih poškodb in škode na izdelku



Opozorilo! Je lahko smrtno nevarno

## 3. Nomenklatura

a. Lopatica

b. Klin

c. Gred

d. Kladivo

e. Ročaj

## 4. Nabor sekir za led

Orodje/klin za led tipa 1 za uporabo v snegu in ledu

Orodje/klin za led tipa 2 za uporabo na skalah/snegu/ledu

## 5. Modularni sistem klinov

### 6. Združljivost

Axe

Vertex A0471/2/3/4

Apex A0491/2

Cortex A0494

Ice Pick C0382

Ice Tech Pick C0384

Dry Pick C0383

Compact Hammer A0470CH

Compact Adze A0470CA

Micro Hammer A470MH

Pick Weights A0470PW

### 6a. Drсна opora

**6g.** Zagotovite, da je klin povsem vstavljen. Poravnajte orodje za led v smeri pričakovane obremenitve.

Odstranite klin tako, da orodje za led premaknete nazaj in naprej v isti smeri kot pri namestitvi. Če orodje za led zavrtite v pravokotni smeri namestitve, lahko poškodujete klin.

**6h.** Obremenitev orodja za led, ko ni poravnano s smerjo obremenitve, lahko poškoduje klin. Obremenitev gredi prek štrleče skale lahko poškoduje gred.

**6i.** Štrleče skale ali izbokline lahko povzročijo, da se orodje za led pod obremenitvijo zasuka iz normalnega položaja namestitve.

## 7. Kazalo in navodila

### 7a. Pogoji delovanja

Ta izdelek je zasnovan za uporabo v običajnih podnebnih razmerah (-30 °C - +50 °C). Vlažne in ledene razmere ne zmanjšajo moči tega izdelka.

### 7b. Pregled

Ta izdelek morate tik pred uporabo vizualno in funkcionalno pregledati ter se pripraviti da je v uporabnem stanju in deluje pravilno.

Družba DMM priporoča, da vsaj enkrat na vsakih 6 mesecev izdelek temeljito pregleda usposobljena oseba. Sistematski pristop do beleženja je treba uporabiti za beleženje rezultatov vsakega pregleda. Pregled mora upoštevati naslednje kriterije:

Splošna obraba

Mehanska okvara/deformacija

Razpoke

Ostro robovi/točke (v stiku s tekstilom)

Sproščene zakovice

Razcefrana ali upognjena žica oz. sproščeni prameni žice

Razrezani, razcefrani ali sproščeni prameni mreže ali šivov

Podaljšana izpostavljenost UV

Korozija

Toplotne poškodbe

Kemična umazanost

Jasne in čitljive oznake

**OPOZORILO:** v primeru dvoma glede varnega stanja tega izdelka, le-tega takoj zamenjajte.

### 7c. Vzdrževanje

Uporabnik tega izdelka ne sme označiti, spremeniti ali popraviti, razen če to odobri družba DMM.

Konice klinov je mogoče naostriti z ročno pilo. Ne ostrite z uporabo brusilnega kolesa, tračnega brusilnika ali drugega električnega orodja.

### 7d. Razkuževanje in čiščenje

Perite v čisti domači vodi s temperaturo 30 °C s tekočim milom v razponu pH 5,5 do 8,5, sperite v čisti vodi, naravno posušite v toplem prezračevanem prostoru stran od neposredne toplote. Za učinkovito čiščenje ali razkuževanje bo postopek morda treba ponoviti.

Očistite po uporabi in morskih ali korozivnih okoljih.

Na kline, pri katerih se je zunanji premaz obrabil, je mogoče nanesti rahel sloj olja, da pomagata preprečiti korozijo. Olje nanašajte varčno in obrišite prekomerne količine s čisto krpo. Preprečite stik olja s tekstilnimi deli.

### 7e. Shranjevanje in transport

Nezapakiran izdelek shranite v hladem, suh in temen prostor, ki ni izpostavljen čezmerni toploti ali virom toplote, visoki vlažnosti, ostrim robovom, jedkovinam, kemičnim reagentom ali drugim mogočim vzrokom poškodb. Izdelka ne shranite, če je moker.

### 7f. Življenjska doba in zastarelost

**Življenjska doba:** uporabna življenjska doba, preden je treba opremo umakniti iz uporabe. Če je izpolnjen kateri od naslednjih kriterijev, je treba opremo takoj umakniti iz uporabe, uničiti ter etično odstraniti:

Oprema doživi močan padec, obremenitev in/ali poškodbo

Oprema ne opravi pregleda

Zgodovina opreme ni znana

Najdaljša življenjska doba je presežena

Oprema postane zastarela

**Najdaljša življenjska doba:** to je najdaljše trajanje, ki ga družba DMM priporoča za uporabo izdelka.

Tekstilni in plastični – 10 let od datuma proizvodnje.

Kovinski izdelki – brez časovne omejitve.

**Zastarelost:** izdelek lahko zastara pred koncem svoje življenjske dobe. Med razloge za to lahko spadajo spremembe standardov, uredb in zakonodaje, razvoj novih tehnik, nezdržljivost z drugo opremo.

## 8. Oznake na izdelku

Oznaka. Opis.

**8a. XXcm** – Dolžina izdelka.

**8b. Piktogram knjige** – Opomnik, da mora uporabnik ta navodila prebrati in jih razumeti.

**8c. YRDAYXXXX#** – Leto/dan proizvodnje in posamezna serijska številka.

**8d. EN 13089** – Evropski standard, s katerim je skladen pripomoček.

**8e. CEXXXX** – Oznaka CE in številka prigašenega organa.

**8f. T** – Tip sekire za led in klina.

**8g. DMM** – DMM Wales UK – Ime proizvajalca/države izvora

### Pregled tipa:

Organ, ki ga priglasi EU, za pregled tipa in proizvodni postopek: Št. 0598: SGS Fimko Ltd, Takomotie 8, FI-00380, Helsinki, Finska.

Izjava CE/EU o skladnosti: [dmmwales.com/EU-DoC](http://dmmwales.com/EU-DoC)

**Garancija:** Družba DMM jamči, da bo ta izdelek 3 leta brez kakršnih koli napak v materialu ali izdelavi. Garancija za ta izdelek ne zajema običajne obrabe prek uporabe, nepravilnega shranjevanja, slabega vzdrževanja, naključne škode, malomarnosti, kakršni koli prilagoditev ali sprememb, korozije ali katere koli uporabe, za katero izdelek ni bil zasnovan.

**CE 0598**

**DMM International Ltd.**  
**Y Glyn**  
**Llanberis**  
**LL55 4EL**  
**United Kingdom**

**DMM Europe B.V.**  
**Keizersgracht 482**  
**1017 EG**  
**Amsterdam**  
**Netherlands**

**Tel: +44 (0) 1286 872 222**  
**Email: [post@dmmwales.com](mailto:post@dmmwales.com)**  
**Web: [www.dmmwales.com](http://www.dmmwales.com)**

---